

SPRSO

MANUEL DE L'UTILISATEUR



700.470.010 (Manuel numérique - Français)

Model-no: SPRSO-00x

Tous droits réservés.

La reproduction de tout ou partie de ce document par impression, photocopie, microfilm ou tout autre moyen, sans le consentement écrit du fabricant est interdite. Cette interdiction s'applique également aux dessins ou diagrammes inclus dans le document.

Les informations fournies dans ce document reposent sur des données disponibles au moment de la publication du design, des caractéristiques matérielles et des méthodes d'exploitation. De ce fait, ce document est sujet à modification.

Les instructions d'origine de ce manuel ont été rédigées en anglais. Les autres versions linguistiques de ce manuel sont des traductions des instructions d'origine. Ces instructions doivent par conséquent être considérées uniquement comme un guide d'installation, d'entretien et de réparation de la machine indiquée sur la couverture.

Ce document s'applique à la version standard de cette machine.

Le fabricant décline par conséquent toute responsabilité concernant les dommages provoqués par des spécifications ne répondant pas à la version standard de la machine telle qu'elle vous est livrée.

La compilation de ce document a fait l'objet d'une attention extrême. Pour autant, le fabricant décline toute responsabilité pour les erreurs qu'il pourrait contenir et pour leurs conséquences.

Table des matières

1. Pièces et fonctions	1
1.1 Pièces	1
1.2 Pièces optionnelles	1
1.2.1 Unité de lait	1
1.2.2 Filtre à eau	1
1.3 Commandes	2
2. Premier démarrage	3
3. Démarrage	8
4. Veille	9
5. Votre boisson	10
5.1 Préparation de votre boisson	10
5.2 Personnalisation de votre boisson	11
5.3 Ajustement de sortie boisson	12
6. Nettoyage	13
6.1 Nettoyage quotidien	13
6.1.1 Égouttoir et bac à marc	13
6.2 Nettoyage hebdomadaire	14
6.2.1 Sortie de boisson	14
6.2.2 Réservoir d'eau	15
6.2.3 Le groupe café	16
6.2.4 Le boîtier	18
7. Menu de programme	19
7.1 Maintenance	20
7.1.1 Rincer le système de café	21
7.1.2 Nettoyage du système de lait	22
7.1.3 Nettoyage du système de café	25
7.1.4 Rinçage du système de lait	29
7.1.5 Détartrage	30
7.1.6 Filtre à eau	35
7.1.7 Repositionnement de l'axe du groupe café	40
7.1.8 Compteurs	43
7.1.9 Historique des erreurs	45
7.2 Boissons	46
7.2.1 Créer votre café favori	47
7.2.2 Modification de boisson par défaut	50
7.2.3 Profils de boisson	53

7.3	Machine	54
7.3.1	Unité de lait	55
7.3.2	Température d'extraction	56
7.3.3	Altitude	57
7.3.4	Arrêt automatique	58
7.3.5	Verrou enfant	59
7.3.6	Luminosité affichage	60
7.3.7	Sons	61
7.3.8	Langues	63
7.3.9	Unités	64
7.3.10	Dureté de l'eau	66
7.3.11	restaurer les réglages d'usine	67
7.3.12	Informations de machine et de logiciel	69
7.4	Aide en ligne	70
8.	Circonstances spéciales	71
8.1	Le groupe café partiellement monté (Erreur 10015)	71
8.2	Défaillance du groupe café (Erreur 04104)	74
9.	Messages d'avertissement et d'erreur	78
9.1	Messages d'avertissement	78
9.2	Messages d'erreur	80
9.3	Autres problèmes	83
10.	Annexe	85
10.1	Informations de dureté de l'eau et de filtre	85
10.2	Volume par boisson (S / M / L)	85
10.3	Installation d'un filtre à eau	86
10.3.1	Filtre à eau interne	86
10.3.2	Filtre à eau externe	87
10.4	Ajustement du moulin à café	88
10.5	Installation d'une unité de lait	89
10.6	Installation d'une connexion d'eau fixe	91
10.7	Message: le bac à marc est pleine	92
10.8	Fonctions spéciales	93

Généralités

- ▶ *Lisez toujours les instructions de sécurité (700.403.347).
Pour éviter tout dommage, ces instructions de sécurité doivent être lues,
comprises et respectées.*
- ▶ *Les manuels sont susceptibles d'être modifiés, veuillez scanner le code QR
pour obtenir des informations à jour.*



1. Pièces et fonctions

1.1 Pièces

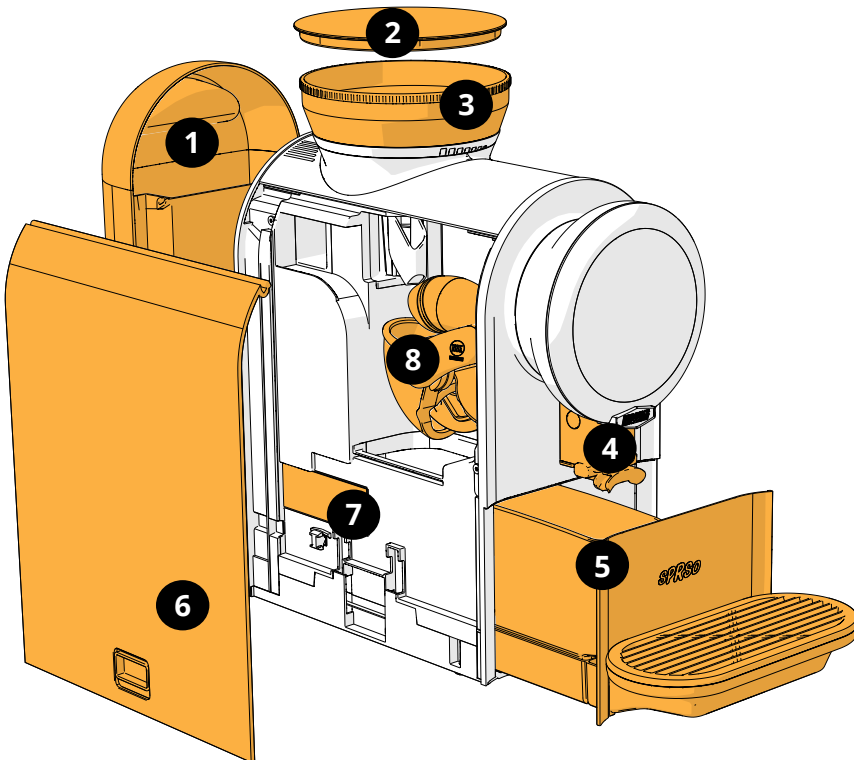

1. Réservoir d'eau
2. Couvercle (bac à grains)
3. Bac à grains et moulin
4. Sortie de boisson
5. L'égouttoir (complet)
 - 5a. Bac à marc
 - 5b. Plaque frontale
 - 5c. Plateau d'égouttoir
 - 5d. L'égouttoir
 - 5e. L'égouttoir de trop-plein
6. Panneau latéral /entretien
7. Plaque d'identification
8. Le groupe café

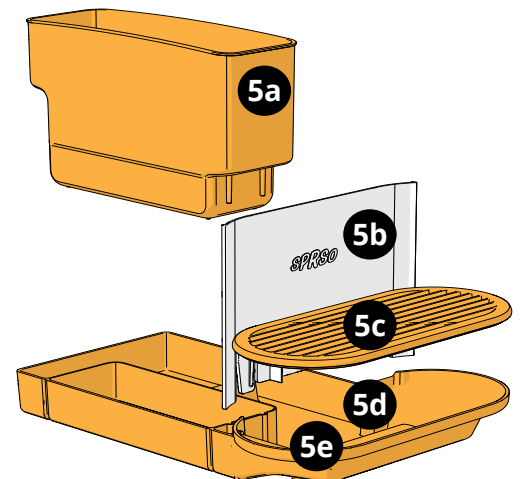

1.2 Pièces optionnelles

1.2.1 Unité de lait

La Sprso est une machine à expresso du grain à la tasse. De série, la Sprso n'offre pas de boissons à base de lait comme le cappuccino. Cependant, vous pouvez connecter une unité de lait/refroidisseur sur la Sprso. Si vous connectez une unité de lait à la Sprso, vous pouvez offrir cinq boissons additionnelles : café au lait, expresso macchiato, cappuccino, latte macchiato et mousse de lait chaude. L'installation de l'unité de lait sur la Sprso est décrite en section [«10.5 Installation d'une unité de lait»](#) en page 89.

1.2.2 Filtre à eau

Le réservoir d'eau de la Sprso peut recevoir un filtre à eau. Les filtres à eau sont des systèmes à filtre de purification qui peuvent éliminer les minéraux qui rendent l'eau dure et causent une calcification. Nous recommandons aux clients l'usage d'un filtre à eau. Un filtre à eau améliore la qualité de votre boisson et réduit l'entartrage, optimisant ainsi les performances de la Sprso. Le montage du filtre à eau sur la Sprso est décrit en section [«10.3 Installation d'un filtre à eau»](#) en page 86.

1.3 Commandes

4 boutons principaux sont prévus pour la navigation dans la Sprso (voir à la suite) et 4 boutons pour personnaliser votre boisson (voir section [«5. Votre boisson» en page 10.](#))



1.3a

Bouton de menu :

- pour accéder au menu de programme (appuyez sans relâcher) (voir section [«7. Menu de programme» en page 19](#))
- pour annuler la préparation d'une boisson
- ▶ *Le bouton de menu peut servir à accéder à un menu ou à revenir en arrière*



1.3b

Boutons de navigation :

- pour faire défiler les boissons, les options de menu, les réglages ou modifier une valeur



1.3c

Marche /confirmer :

- pour initier la distribution
- pour confirmer une sélection dans le menu programme

2. Premier démarrage

Ce document concerne les numéros de modèle :

- Sprso-0xx

Déballez la Sprso et vérifiez son état

1. lisez le manuel de sécurité
2. retirez le film de l'écran
3. remplissez le réservoir d'eau (arrière)
4. remplissez le bac à grains (au sommet)
5. insérez la fiche dans la prise électrique (assurez-vous de sa mise à la terre) pour allumer la Sprso
6. respectez la procédure d'installation indiquée à l'écran

► *Toutes les images d'écran de ce guide sont en anglais.*

Accessoires dans l'emballage :

- manuel de sécurité
- guide de démarrage rapide
- tablettes de nettoyage (le groupe café)
- Renegite en sachet (détartrant)
- testeur de dureté de l'eau
- connecteur de lait
- flexible de lait
- tablettes de nettoyage (connexion de lait)



Démarrage de la procédure d'installation :

- après quelques secondes, l'écran de sélection de langue s'affiche

2a



Sélection de votre langue :

- appuyez sur < ou > pour faire défiler les langues disponibles
- appuyez sur **marche** pour confirmer

2b



Lisez le manuel de sécurité !

- appuyez sur **marche** pour confirmer ou
- appuyez sur < pour revenir en arrière afin de changer la langue

2c



Sélection des unités de volume :

- appuyez sur < ou > pour choisir les unités à utiliser
- appuyez sur **marche** pour confirmer

2d



Filtre à eau (option) :

- appuyez sur < ou > pour choisir oui/non
- appuyez sur **marche** pour confirmer

► Voir section [«10.3 Installation d'un filtre à eau» en page 86.](#)

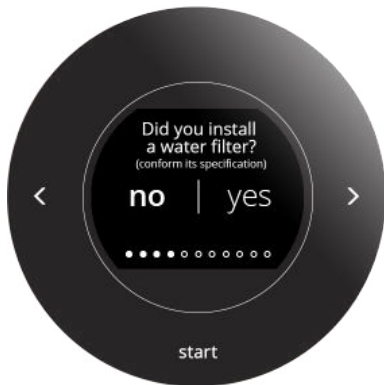

2e

Sélection de la dureté de votre eau :

- appuyez sur < ou > pour choisir l'un des 5 réglages
- appuyez sur **marche** pour confirmer

► *Il est important de connaître la dureté de l'eau correcte de l'endroit où la Sprso est utilisée (pour le réglage du signal de détartrage).*

Si nécessaire, demandez la dureté de l'eau à la compagnie des eaux locale ou mesurez vous-même la dureté de l'eau sur place avec le testeur de dureté de l'eau.

Voir aussi section [«10.1 Informations de dureté de l'eau et de filtre» en page 85.](#)



2f

Remplissez le bac à grains (A) et le réservoir d'eau (B)

- appuyez sur **marche** pour confirmer

► *Le réservoir d'eau doit être rempli d'eau potable plate froide. N'utilisez jamais d'eau chaude ou tiède.*

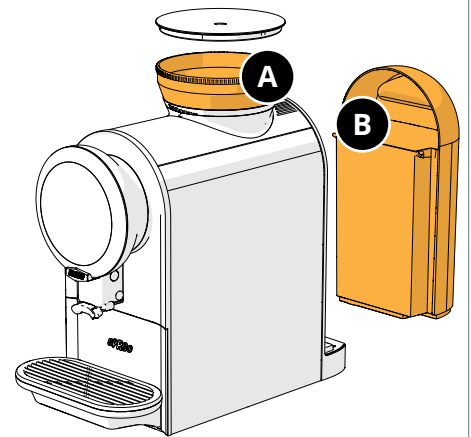

2g

Profils de boisson :

- appuyez sur **marche** pour aller à l'écran de sélection

► *Un profil de boisson est une présélection de boissons standard.*



2h

2i



Sélection de profil :

- appuyez sur < ou > pour choisir entre les trois profils
- appuyez sur **marche** pour confirmer

► Voir section [«7.2.3 Profils de boisson» en page 53](#)

2j



Unité de lait :

- appuyez sur < ou > pour choisir oui/non
- appuyez sur **marche** pour confirmer

► Voir section [«10.5 Installation d'une unité de lait» en page 89.](#)

2k



► Cet écran est affiché uniquement si vous avez confirmé l'écran avec Oui.

Remplissage de l'unité de lait :

- appuyez sur **marche** pour confirmer

2l

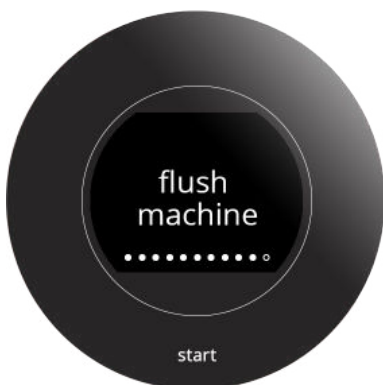

La Sprso doit être rincée :

- placez une grande tasse sous la sortie ou videz l'égouttoir après la procédure d'installation
- appuyez sur **marche** pour confirmer.

► Maximum 250 ml d'eau chaude de la sortie.

2m

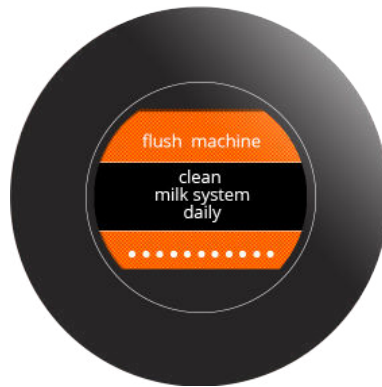
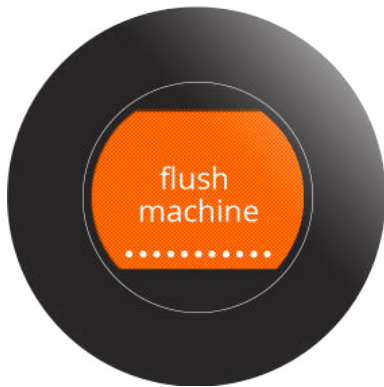

Rinçage :

- ▶ *L'écran clignote en orange et en noir après quelques secondes et la Sprso démarre le rinçage*
- ▶ *Le rappel '**nettoyer le système de lait tous les jours**' est uniquement visible si une unité de lait est connectée.*

La première procédure d'installation est terminée.

- videz l'égouttoir si vous n'avez pas utilisé une grande tasse pour recueillir l'eau de rinçage

La Sprso est prête à l'emploi.

- ▶ *C'est uniquement en sélectionnant [«7.3.11 restaurer les réglages d'usine»](#) en page 67 que la première procédure d'installation peut être redémarrée.*

2n



3. Démarrage

La Sprso se rince pendant une brève période après la fin du "premier démarrage" et à chaque fois que la Sprso est allumée.

- ▶ Il n'y a **aucune** détection automatique de bac à grains vide durant les fonctions inactive / veille.
- ▶ Le réservoir d'eau doit être rempli d'eau potable plate froide.
N'utilisez jamais d'eau chaude ou tiède.



3a

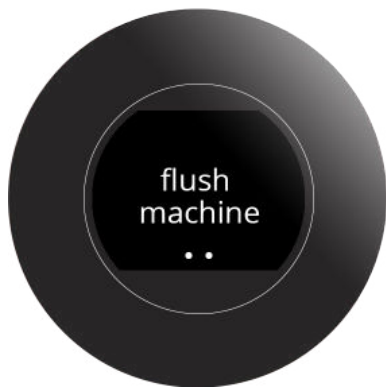

3b

L'écran clignote en orange et en noir.

- Après quelques secondes, la Sprso démarre le rinçage.

▶ L'eau chaude (± 15 ml) est rincée par la sortie dans le collecteur.

▶ Le rappel '**nettoyer le système de lait tous les jours**' est uniquement visible si une unité de lait est connectée.

La Sprso est prête à l'emploi



3c

4. Veille

La Sprso n'a pas de bouton d'alimentation mais vous pouvez manuellement mettre la machine en mode veille à tout moment. n mode veille, toutes les fonctions sont éteintes et seul le bouton de marche clignote lentement.

Pour activer la machine, appuyez sur le bouton marche.

- ▶ Voir aussi section [7.3.4 en page 58](#) pour que la Sprso passe automatiquement en mode veille.
- ▶ La fonction «rinçage avant mise en veille» (4b) a été supprimée pour :
 - les machines à partir du numéro de série 020002381679
 - les mises à jour du logiciel à partir de 04-2023.



4a

Début du 'mode veille' :

- appuyez sur le bouton 'marche' sans le relâcher
- les rinçages nécessaires sont effectués en cas d'activation /besoin

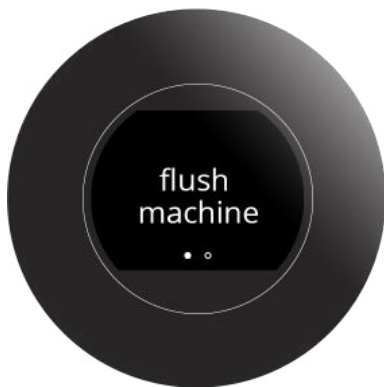

4b

L'écran clignote en orange et en noir.

- Après quelques secondes, la Sprso démarre le rinçage.
 - ▶ L'eau chaude (± 15 ml) est rincée par la sortie dans le collecteur.
 - ▶ Le rappel '**nettoyer le système de lait tous les jours**' est uniquement visible si une unité de lait est connectée.



4c

L'écran "au revoir" reste actif quelques secondes après quoi seul le bouton de marche clignotant lentement est visible.

- ▶ Appuyez sur le bouton marche pour activer la Sprso.

5. Votre boisson

Appuyez sur les boutons de navigation (< et >) pour faire défiler les boissons disponibles. La Sprso offre 3 profils de boisson au choix durant l'installation ou vous pouvez sélectionner un autre profil en section «[7.2.3 Profils de boisson](#)» en page 53.

Ces profils offrent les mêmes boissons bien que chacun propose une combinaison unique de volume et de force pour les boissons.

Les boissons suivantes sont disponibles :







Standard	Boissons additionnelles (unité de lait connectée)
expresso	expresso macchiato
ristretto	cappuccino
café crème	cappuccino noir
américano	latte macchiato
eau chaude	café au lait
	mousse de lait chaude

5.1 Préparation de votre boisson

Appuyez sur **marche** et la Sprso prépare immédiatement la boisson sélectionnée.

Pour annuler la boisson sélectionnée, appuyez sur **≡**

Les indicateurs suivants peuvent s'afficher à l'écran durant le processus d'extraction :

Indicateurs	Signification
	en train de préparer votre boisson
	le groupe café encore occupé - l'action suivante est la préparation de votre café
	annulation de votre boisson
	vider le bac à marc (ME05), voir section 9.1
	remplacer le filtre à eau (ME09), voir section 7.1.6
	nettoyer le groupe café CIRCO (ME08), voir section 7.1.3
	détartrer la machine (ME11), voir section 7.1.5

► Si vous voulez personnaliser la boisson, sélectionnez l'un des boutons d'icône comme en section [5.2](#).

5.2 Personnalisation de votre boisson

► Ces réglages sont utilisés pour la préparation de cette boisson spécifique et ne sont pas enregistrés.

Taille de boisson



5.2a

- appuyez sur < ou > pour ajuster le volume
- Voir section [10.2 en page 85](#) pour les réglages de volume par défaut S, M et L par boisson

Force /Intensité







5.2b

- appuyez sur < ou > pour ajuster la force
- Les grains représentent les trois niveaux de force du café
- 2 grains est une force basique.
(1 grain : -1 g,
3 grains : +1 g)

Intensité



- appuyez sur  à nouveau pour ajuster votre réglage d'intensité :
 - » désactivé  ou 
 - » activé 
- La fonction d'intensité prolonge le temps d'extraction de 10%.

Tasse simple /double



► Deux tasses peuvent uniquement être sélectionnées pour :

- espresso
- ristretto
- café crème

- appuyez sur ☕ si vous voulez 2 tasses préparées simultanément

5.2c

Eau chaude (fonction de débit libre)

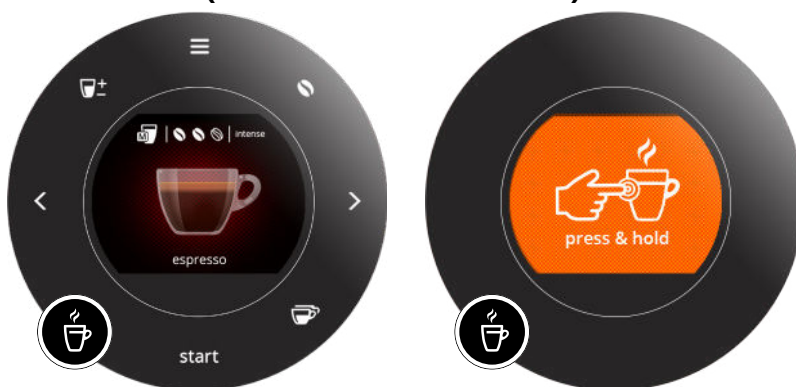

- appuyez sur ☕ sans relâcher pour de l'eau chaude

5.2d

5.3 Ajustement de sortie boisson

- Ajustez la sortie boisson (80 - 115 mm) manuellement en glissant la sortie de boisson pour la rentrer ou la sortir.

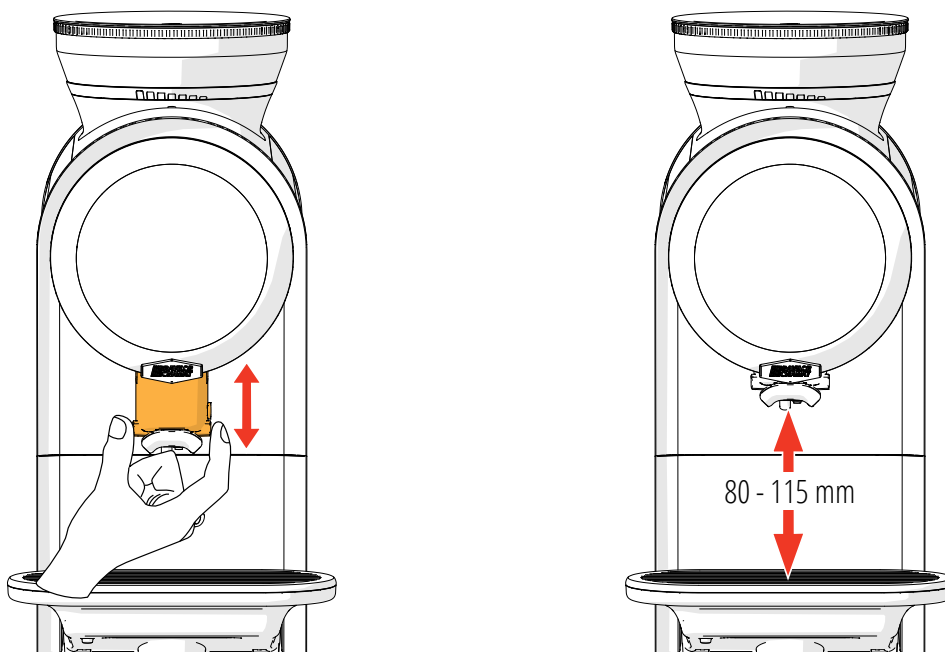

6. Nettoyage

Il est important de préserver la propreté de la Sprso.

La Sprso présente deux procédures de rinçage démarrant automatiquement.

Des messages à l'écran sont aussi générés, indiquant qu'une procédure de nettoyage spécifique devrait être démarrée - voir [«7.1 Maintenance» en page 20](#).

En outre, il est recommandé de nettoyer manuellement certaines pièces :

Quotidien	Hebdomadaire
l'égouttoir et bac à marc	sortie de boisson réservoir d'eau le groupe café extérieur

- ▶ Ne mettez jamais des pièces de la Sprso au lave-vaisselle.
- ▶ N'utilisez aucun détergent agressif.
- ▶ Nettoyez l'unité de lait selon les instructions fournies avec elle.

6.1 Nettoyage quotidien

6.1.1 Égouttoir et bac à marc

6.1.1a

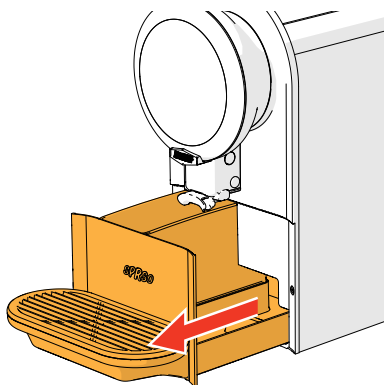

Lorsque le message 'vider le bac à marc' s'affiche, nettoyez l'égouttoir et bac à marc.

1. tirez l'égouttoir complet en avant
2. videz l'égouttoir et bac à marc

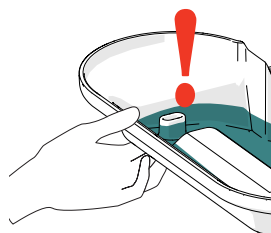

▶ Placez votre doigt sous le trop-plein pour éviter un déversement.

6.1.1b

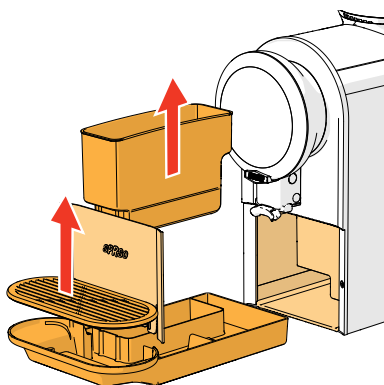

3. détachez la plaque frontale d'égouttoir

4. nettoyez à l'eau chaude savonneuse :

- » l'égouttoir
- » plaque d'égouttoir
- » le bac à marc

5. nettoyez avec un chiffon humide :

- » plaque frontale
- » zone de glissement d'égouttoir

6. séchez tout et remettez en place

6.2 Nettoyage hebdomadaire

Chaque semaine nettoyez les pièces suivantes manuellement :

- sortie de boisson
- réservoir d'eau
- le groupe café
- extérieur

6.2.1 Sortie de boisson

6.2.1a

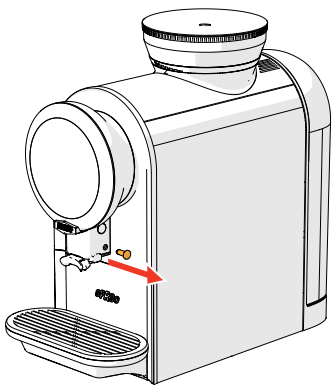

1. retirez le bouchon en le tirant à droite
▶ Si l'unité de lait est présente, retirez-la avec son connecteur.

6.2.1b

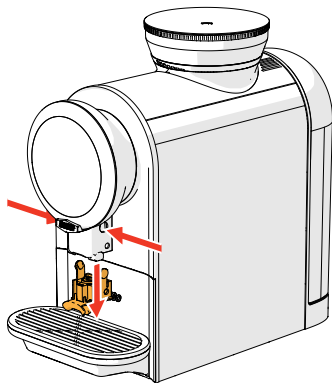

2. appuyez sur les 'boutons' de chaque côté
3. retirez la sortie en la tirant vers le bas

6.2.1c

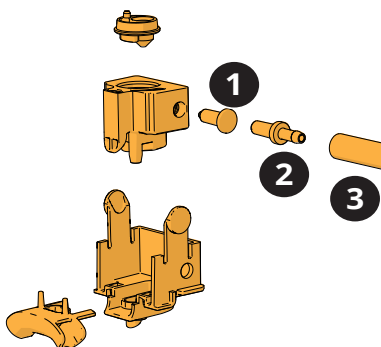

4. nettoyez les pièces de la sortie à l'eau chaude savonneuse
▶ La pièce n° 1 est présente uniquement si **aucune** unité de lait n'est connectée.
▶ Les pièces n° 2 et 3 sont présentes uniquement si une unité de lait est connectée.
5. séchez tout

6. remettez tout en position d'origine

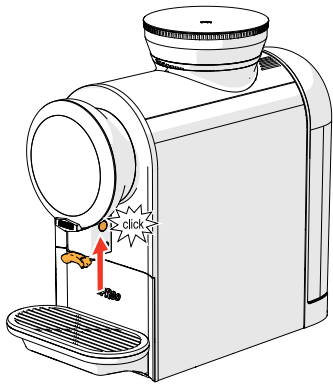

6.2.1d

6.2.2 Réservoir d'eau

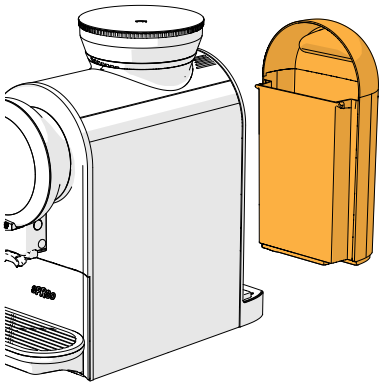

6.2.2a

1. videz le réservoir d'eau
2. retirez le filtre à eau (le cas échéant)
3. nettoyez le réservoir d'eau avec de l'eau chaude et une brosse non-abrasive
4. séchez l'extérieur du réservoir d'eau avec un chiffon doux
5. remplissez le réservoir d'eau avec de l'eau plate froide et propre puis remettez en place

6.2.3 Le groupe café

Outre le programme de nettoyage fixe (voir section [7.1.3 en page 25](#)), vous pouvez nettoyer manuellement le groupe café comme illustré à la suite :

1. ouvrez le panneau entretien

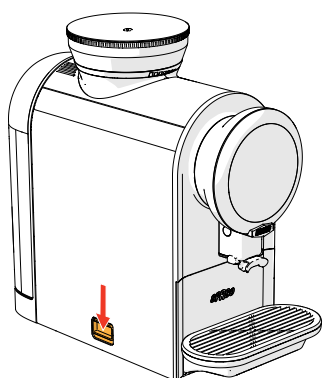

6.2.3a

2. tournez le verrou dans le sens antihoraire
3. retirez le groupe café

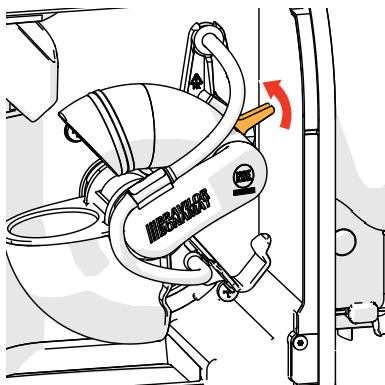

6.2.3b

4. nettoyez l'intérieur du compartiment d'entretien avec un linge humide

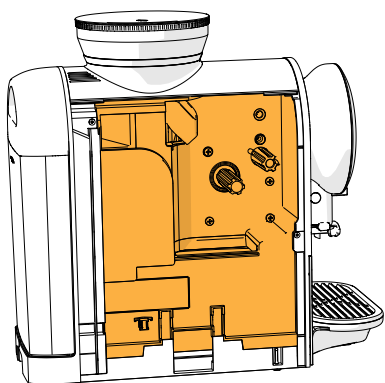

6.2.3c

6.2.3d

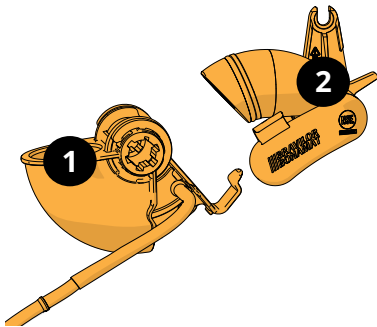

- *Il n'est pas nécessaire de démonter toutes les pièces.*
- 5. Nettoyez les deux moitiés du groupe café, le boîtier (n° 1) et la tête (n° 2), avec de l'eau chaude ($\pm 60\text{ }^{\circ}\text{C}$) et une brosse non-abrasive
- *Incompatible avec le lave-vaisselle.*

6.2.3e

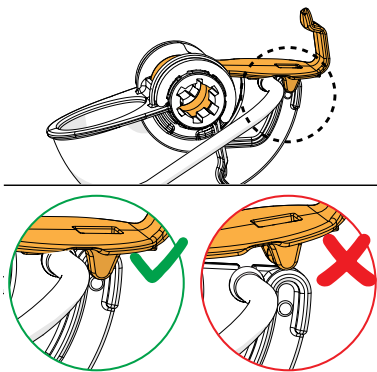

- *Vérifiez la fixation du support.*

6.2.3f

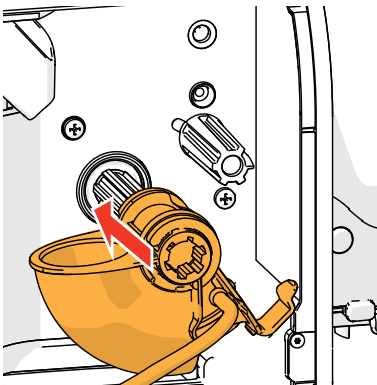

- 6. glissez le boîtier sur l'axe

6.2.3g

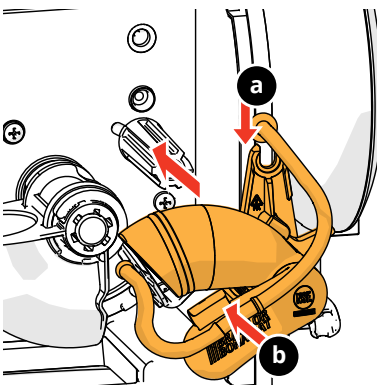

- 7. pousser la tête un peu sur l'axe
- *Vérifiez la position du tuyau dans les supports (a et b).*

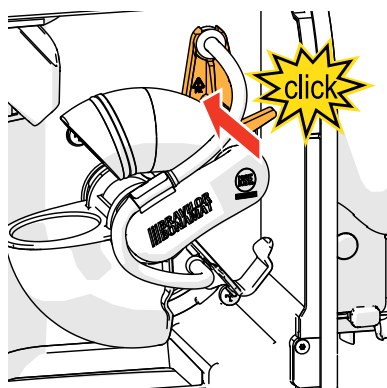

8. pousser la tête plus loin sur l'axe jusqu'à ce qu'elle clique en place

6.2.3h

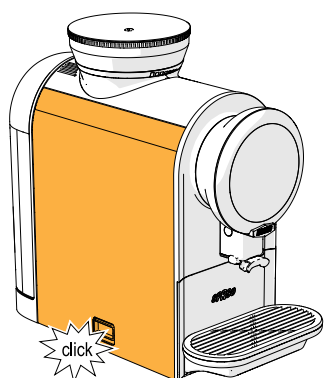

9. fermez le panneau entretien
10. commencer à rincer le système de café, voir [7.1.1 en page 21](#)

6.2.3i

6.2.4 Le boîtier

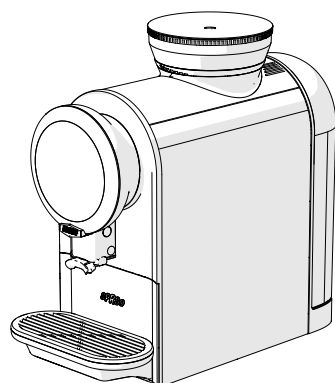

1. nettoyez l'extérieur de la Sprso avec un linge humide
2. séchez tout à l'aide d'un chiffon doux

6.2.4a

7. Menu de programme

Appuyez sur le bouton de menu ☰ sans le relâcher pour ouvrir un menu de programme.

- appuyez sur < ou > pour faire défiler les 'menus de programme' ou
- appuyez sur marche pour confirmer ou
- appuyez sur ☰ pour annuler

► Lorsque le menu de programme est sélectionné mais sans pression sur un bouton dans les 30 secondes, la Sprso revient à l'écran 'sélection de boisson'.

► Toutes les images d'écran de ce guide sont en anglais.

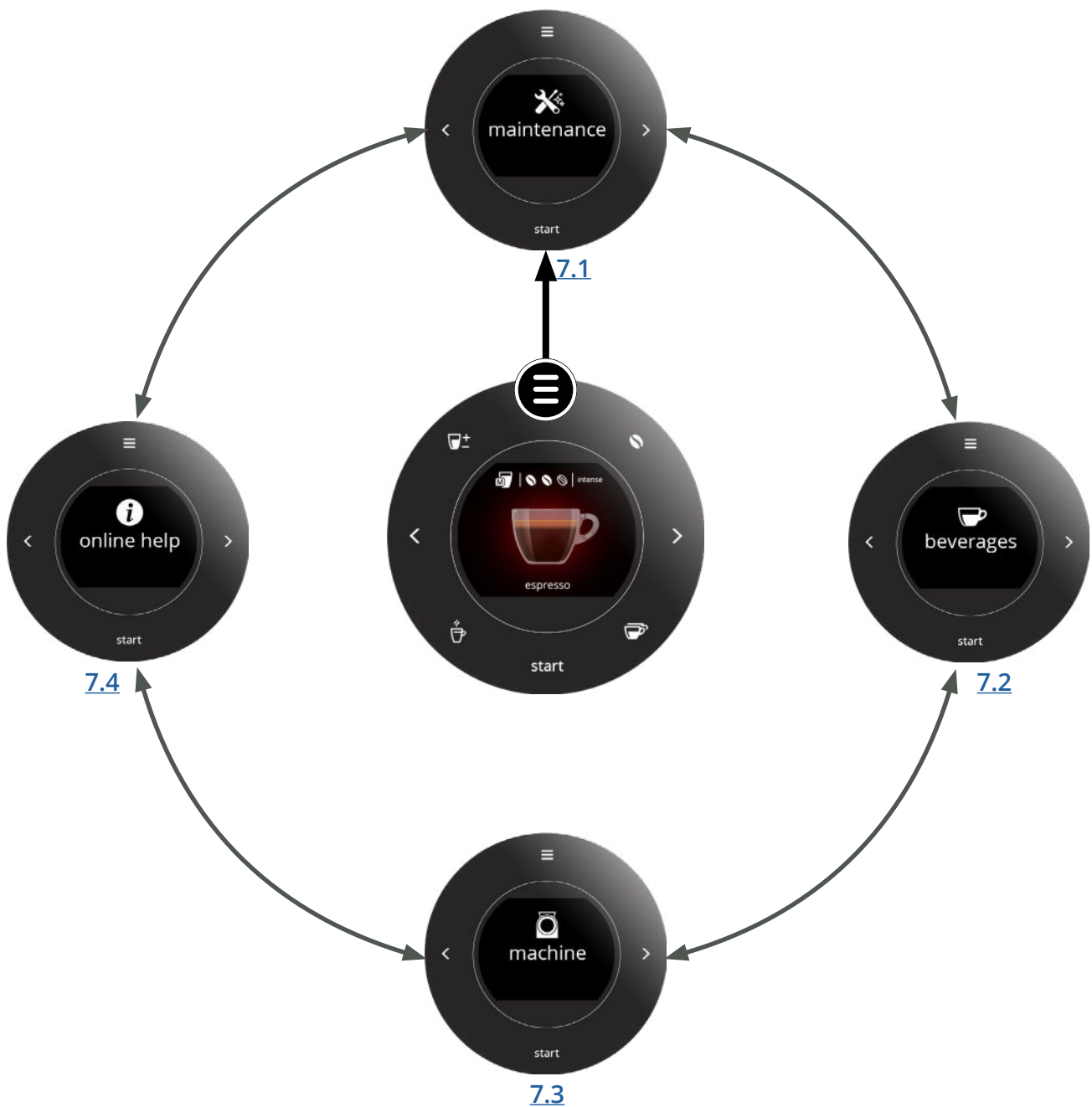

7.1 Maintenance

Les procédures de nettoyage et le programme de détartrage peuvent être démarrés dans le menu de maintenance.

Si un filtre à eau est installé, remplacé ou retiré, il faut le spécifier dans le logiciel de la machine - voir section [«7.1.6 Filtre à eau» en page 35](#).

Les compteurs de boisson et l'historique des erreurs sont lisibles dans ce menu.

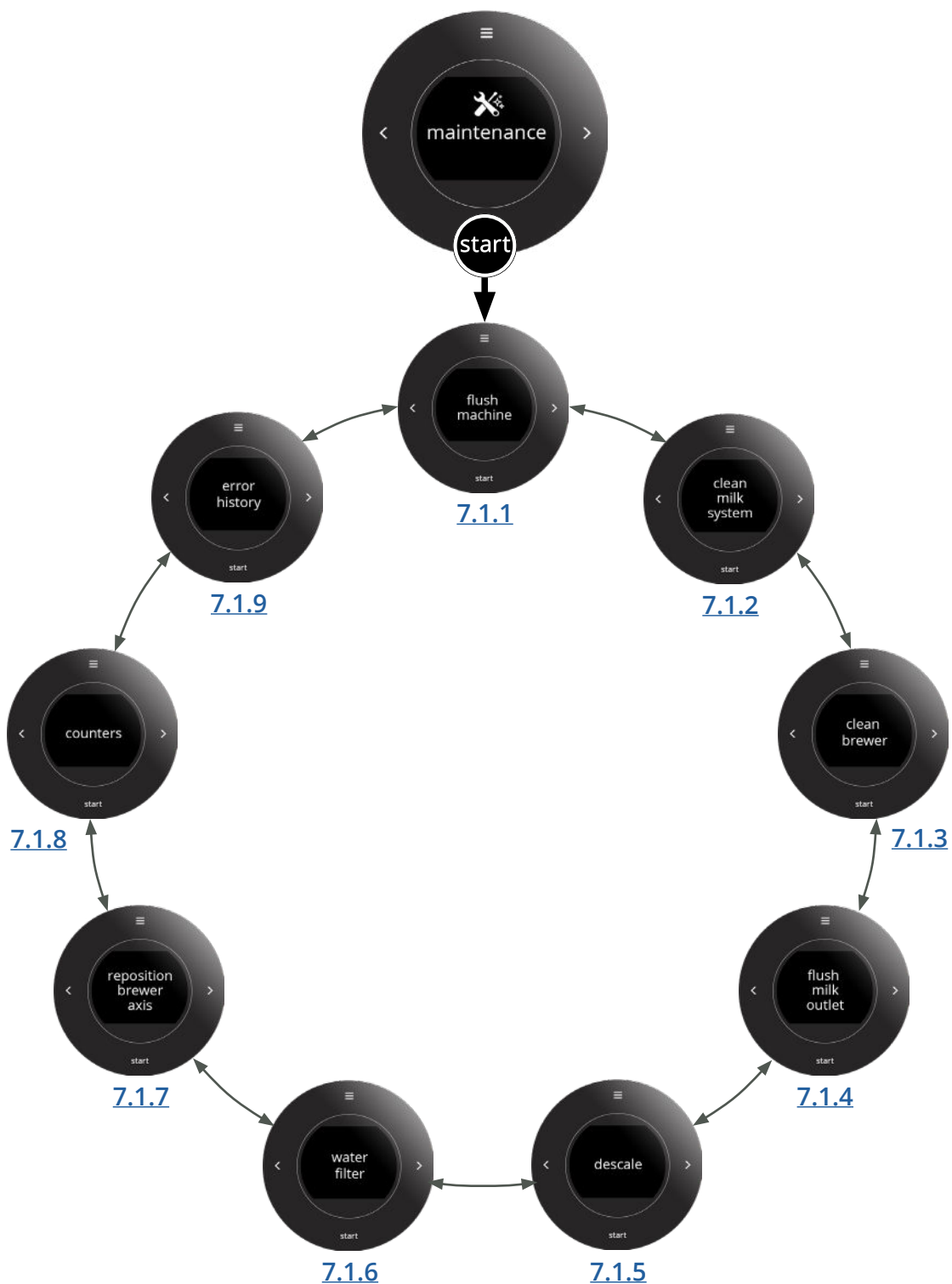

7.1.1 Rincer le système de café

Ce programme sert à rincer le groupe café.

L'eau chaude est pompée dans le groupe café et la sortie de café pour le rinçage.

Le groupe café doit être rincé fréquemment.

- durée : 40 secondes



7.1.1

Rincez la sortie de café :

- appuyez sur **marche** pour confirmer
- appuyez sur < ou > pour faire défiler le menu de maintenance



7.1.1a

L'écran clignote en orange et en noir.

- attendez l'écran suivant

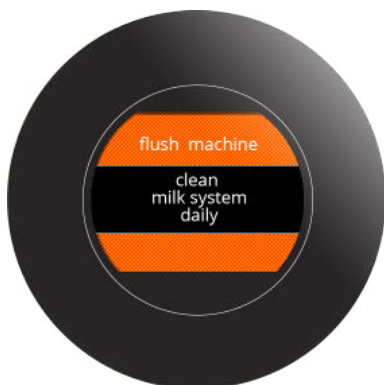
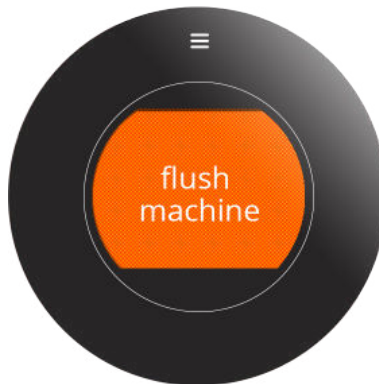

7.1.1b

Rinçage :

- attendez la fin du processus
 - ▶ *L'eau chaude (± 15 ml) est rincée par la sortie dans le collecteur.*
 - ▶ *Le rappel '**nettoyer le système de lait tous les jours**' est uniquement visible si une unité de lait est connectée.*
 - ▶ *La Sprso revient automatiquement à l'écran 'sélection de boisson'.*

7.1.2 Nettoyage du système de lait

Cette section est visible uniquement si l'unité de lait est activée.

- ▶ *L'unité de lait n'est pas automatiquement détectée. Elle doit être sélectionnée dans le logiciel, voir [7.3.1 en page 55](#).*
- ▶ *L'exécution de cette procédure dépend du nombre de boissons à base de lait mais est obligatoire au moins une fois par jour.*

Nécessaires :

- détergent de système de lait (recommandé : *Tablettes Rinza® M61*)
- grande tasse (>250 ml)
- pichet doseur (250 ml)
- durée : ± 10 minutes



7.1.2

Le système de lait doit être nettoyé quotidiennement :

- appuyez sur **marche** pour confirmer
- appuyez sur < ou > pour faire défiler le menu de maintenance

- ▶ *La fonction de nettoyage du système de lait est uniquement visible lorsque l'unité de lait est activée.*



7.1.2a

Étape 1 préparation :

- assurez-vous que tous les éléments nécessaires sont présents
- appuyez sur > pour passer à l'écran suivant

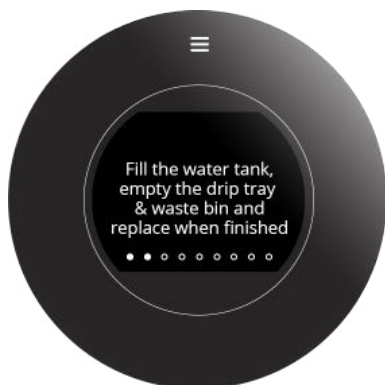

7.1.2b

Étape 2 préparation :

- suivez les instructions à l'écran
- ▶ *L'eau entre dans le bac à marc qu'il est donc nécessaire de vider.*
- ▶ *En vidant l'égouttoir, placez votre doigt sous le trop-plein pour éviter un déversement.*
- ▶ *Une fois l'égouttoir et bac à marc de nouveau en place, l'écran suivant s'affiche.*



7.1.2c

Étape 3 préparation de solution de nettoyage :

- dissolvez complètement une tablette dans 250 ml d'eau tiède (maxi. 35 °C).

► *Si la solution est trop chaude, de la vapeur est générée durant le nettoyage qui devient alors inefficace.*

- appuyez sur > pour passer à l'écran suivant

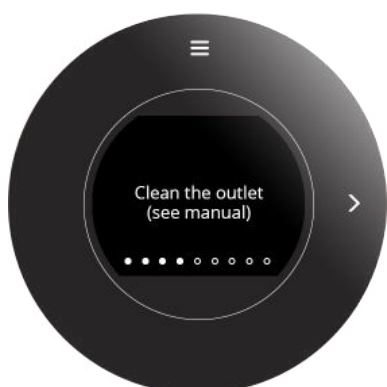

7.1.2d

Étape 4 écran d'information :

- suivez les instructions à l'écran

► *Il est aussi conseillé de nettoyer la sortie de boisson manuellement chaque semaine - voir section [6.2.1 en page 14](#).*



7.1.2e

Étape 5 démarrage de programme de nettoyage de lait :

- suivez les instructions à l'écran

- remettez le pichet doseur et la grande tasse vide en place

- insérez le flexible d'entrée de lait dans le pichet doseur avec la solution de nettoyage

- appuyez sur **marCHE** pour démarrer le processus de nettoyage

► *Le processus de nettoyage ne peut pas être interrompu après cette étape.*



7.1.2f

Étape 6 nettoyage de système de lait en cours :

- l'écran clignote en orange et en noir pendant quelques secondes avant le début du cycle de nettoyage

- attendez l'écran suivant

► *De l'eau chaude et de la vapeur (±250 ml) s'échappent de la sortie !*

7.1.2g



Étape 7 préparation du rinçage :

- videz la grande tasse
- suivez les instructions à l'écran
 - ▶ *Utilisez de l'eau froide. L'eau chaude produit trop de vapeur qui ne facilite pas le rinçage.*
- appuyez sur > pour passer à l'écran suivant

7.1.2h



Étape 8 préparation du rinçage :

- suivez les instructions à l'écran
- remettez le pichet doseur et la grande tasse vide en place
- insérez le flexible d'entrée de lait dans le pichet doseur avec de l'eau froide propre
- appuyez sur **marche** pour démarrer le processus de rinçage

7.1.2j



Étape 9 rinçage en cours :

- l'écran clignote en orange et en noir pendant quelques secondes avant le début du cycle de rinçage
- attendez l'écran suivant
 - ▶ *De l'eau chaude et de la vapeur (±250 ml) s'échappent de la sortie !*

7.1.2i



La procédure de nettoyage est terminée.

- appuyez sur **marche** pour confirmer
 - ▶ *L'eau entre dans le bac à marc qu'il est donc conseillé de vider.*

7.1.3 Nettoyage du système de café

Cette procédure nettoie l'unité d'extraction CIRCO et la buse de café (flexibles inclus).

► *Le moment d'exécution de cette procédure dépend du nombre de boissons à base de café.*

Nécessaires :

- Détergent du groupe café (recommandé : *Tablettes Cafiza® E16*)
- réservoir d'eau plein
- pichet doseur (500 ml)
- durée : ± 15 minutes

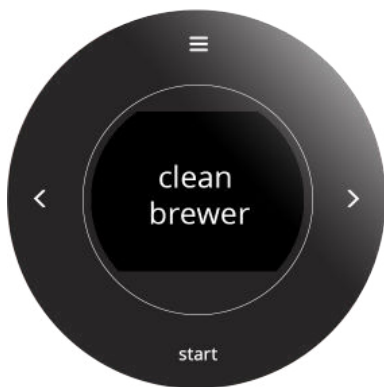

7.1.3

Le groupe café doit être nettoyé périodiquement :

- appuyez sur **marche** pour confirmer ou
- appuyez sur < ou > pour faire défiler le menu de maintenance



7.1.3a

Étape 1 préparation :

- assurez-vous que tous les éléments nécessaires sont présents
- appuyez sur > pour passer à l'écran suivant



7.1.3b

Étape 2 préparation :

- suivez les instructions à l'écran
 - *Un peu d'eau entre dans le bac à marc qu'il est donc nécessaire de vider.*
 - *En vidant l'égouttoir, placez votre doigt sous le trop-plein pour éviter un déversement.*
 - *Une fois l'égouttoir et bac à marc de nouveau en place, l'écran suivant s'affiche.*

7.1.3c



Étape 3 préparation du rinçage :

- suivez les instructions à l'écran
- appuyez sur **marche** pour démarrer le processus de nettoyage

7.1.3d



Étape 4 pré-rinçage du groupe café :

- l'écran clignote en orange et en noir pendant quelques secondes avant le début du cycle de rinçage
- attendez l'écran suivant

► *De l'eau chaude (±30 ml) s'échappe de la sortie !*

7.1.3e



Étape 5 préparation du nettoyage :

- suivez les instructions à l'écran
- appuyez sur **marche** pour démarrer le processus de nettoyage

► *Le processus de nettoyage ne peut pas être interrompu après cette étape.*

7.1.3f



Étape 6 préparation du nettoyage :

- ouvrez le panneau latéral comme illustré à l'écran

► *Une fois le panneau latéral retiré, l'écran suivant s'affiche.*



Étape 7 écran d'information :

- suivez les instructions à l'écran

► *Il est aussi conseillé de nettoyer le groupe café manuellement chaque semaine - voir section [6.2.3 en page 16](#).*

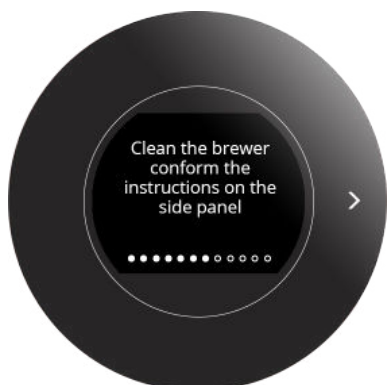

7.1.3g

Étape 8 préparation du nettoyage :

- placez la tablette de nettoyage dans le groupe café
- appuyez sur > pour passer à l'écran suivant



7.1.3h

Étape 9 préparation du nettoyage :

- fermez le panneau latéral comme illustré à l'écran

► *Une fois le panneau latéral remis en place, l'écran suivant s'affiche.*



7.1.3i

Étape 10 préparation du nettoyage :

- placez un pichet doseur
- appuyez sur **marche** pour démarrer le processus de nettoyage



7.1.3j



7.1.3k

Étape 11 nettoyage du groupe café en cours :

- l'écran clignote en orange et en noir pendant quelques secondes avant le début du cycle de nettoyage
- attendez l'écran suivant ce qui peut prendre environ 10 minutes

► *De l'eau chaude et de la vapeur (±250 ml) s'échappent de la sortie !*



7.1.3l

Étape 12 nettoyage du groupe café :

- suivez les instructions à l'écran

- *L'eau entre dans le bac à marc qu'il est donc conseillé de vider.*
- *En vidant l'égouttoir, placez votre doigt sous le trop-plein pour éviter un déversement.*
- *Une fois l'égouttoir et bac à marc de nouveau en place, l'écran suivant s'affiche.*



7.1.3m

La procédure de nettoyage est terminée.

- appuyez sur **marche** pour confirmer



7.1.3n

écran d'information :

- *Visible uniquement si une unité de lait est activée dans le logiciel.*
- appuyez sur > pour passer au menu de maintenance

7.1.4 Rinçage du système de lait

Cette section est visible uniquement si l'unité de lait est activée.

- ▶ *L'unité de lait n'est pas automatiquement détectée - voir [7.3.1 en page 55](#).*

L'eau chaude (30 ml) est pompée à travers la sortie de lait pour la rincer.

C'est une procédure de nettoyage rapide qui élimine le lait de la sortie.

• durée : 20 secondes

- ▶ *La fonction de rinçage de lait est aussi activée automatiquement 10 minutes après le dosage d'une boisson contenant du lait.*



7.1.4

La sortie de lait peut être rincée manuellement :

- appuyez sur **marche** pour confirmer ou
- appuyez sur < ou > pour faire défiler le menu de maintenance

- ▶ *Cette fonction est visible uniquement si une unité de lait est activée dans le logiciel.*



7.1.4a

L'écran clignote en orange et en noir.

- attendez l'écran suivant

Rinçage :

- attendez la fin du processus

- ▶ *L'eau chaude (30 ml) est rincée par la sortie dans le collecteur.*

- ▶ *La Sprso revient automatiquement à l'écran 'sélection de boisson'.*



7.1.4b

7.1.5 D etartrage

Le d etartrage  limine tous les d ep ots de tartre du syst eme d'eau, prolongeant ainsi la vie utile du dispositif.

N ecessaires :

- d etartrant
(recommand e : "RENEGITE", notre d etartrant  prouv e)
 - pichet doseur (500 ml)
 - dur ee totale : \pm 20 minutes
- Le processus de d etartrage ne peut pas  tre interrompu   partir du moment o  le d etartrant est dans la Sprso !
- Retirez le filtre   eau (le cas  ch ant) pour assurer qu'il n'est pas endommag e par le d etartrant.
- D econnectez l'unit  de lait (si connect e) pour  viter le transfert de go t.



7.1.5

La Sprso doit  tre d etartr e fr equemment :

- appuyez sur **marche** pour confirmer ou
- appuyez sur < ou > pour faire d efiler le menu de maintenance



7.1.5a

 tape 1  cran d'information :

- appuyez sur > pour passer   l' cran suivant
- xxx indique la quantit  d'eau consomm e par la machine et yyy est r gl e comme  ch ance de d etartrage obligatoire (voir section [7.3.10 en page 66](#)).

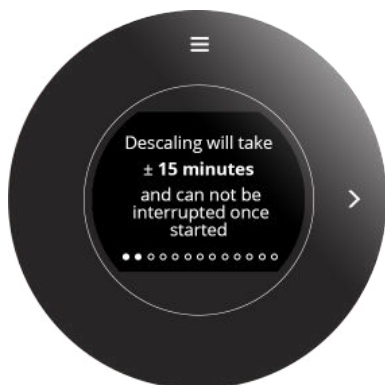

7.1.5b

 tape 2  cran d'information :

- dur ee du programme de d etartrage
- si une connexion d'eau fixe est utilis e, des  tapes additionnelles sont n cessaires :
 - » fermez le robinet d'eau
 - » d econnectez le flexible du r servoir d'eau (voir l'autocollant sur le r servoir d'eau).
- appuyez sur > pour passer   l' cran suivant

7.1.5c



Étape 3 préparation :

- assurez-vous que tous les éléments nécessaires sont présents
- appuyez sur > pour passer à l'écran suivant

7.1.5d

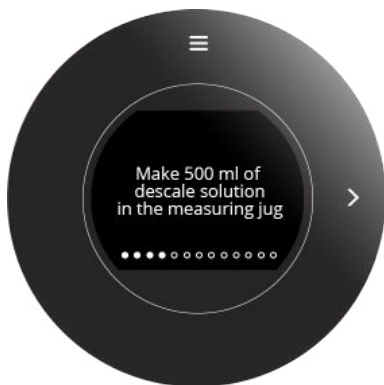

Étape 4 préparation :

- suivez les instructions à l'écran
- appuyez sur > pour passer à l'écran suivant
 - ▶ *Recommandé : 50 g de Renegite / 500 ml d'eau*
 - ▶ *Si le volume est supérieur à celui recommandé (minimum), l'excès de solution de détartrage ressort de la machine.*

7.1.5e



Étape 5 préparation :

- ▶ *Visible uniquement si une unité de lait est activée dans le logiciel.*
- suivez les instructions à l'écran
- appuyez sur > pour passer à l'écran suivant

7.1.5f

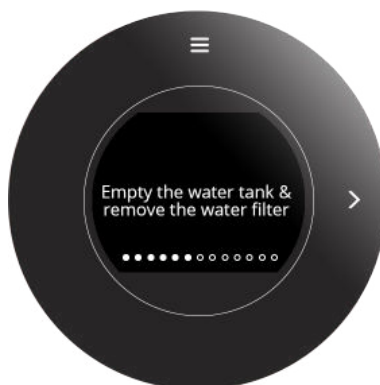

Étape 6 préparation :

- ▶ *Si un filtre à eau est connecté au réservoir d'eau, retirez-le maintenant.*
- suivez les instructions à l'écran
- appuyez sur > pour passer à l'écran suivant

7.1.5g



Étape 7 préparation :

- suivez les instructions à l'écran
- appuyez sur > pour passer à l'écran suivant
 - ▶ Une annulation à ce stade implique que le réservoir d'eau doit être vidé et rincé soigneusement.
 - ▶ Le processus de détartrage ne peut pas être interrompu après cette étape.

7.1.5h



Étape 8 processus de détartrage :

- suivez les instructions à l'écran
- appuyez sur **marche** pour démarrer le processus de détartrage réel

7.1.5i



Étape 9 processus de détartrage :

- attendez l'écran suivant (± 11 minutes)
 - ▶ Ne laissez pas la Sprso sans surveillance.
 - ▶ De l'eau chaude avec de la solution de détartrage s'échappent de la sortie.

7.1.5j



Étape 10 processus de détartrage :

- suivez les instructions à l'écran
- appuyez sur > pour passer à l'écran suivant

Étape 11 remplissage du réservoir d'eau :

- suivez les instructions à l'écran
 - ▶ *Utilisez de l'eau froide.*
 - ▶ *Si le volume est supérieur à celui recommandé (minimum), l'excès d'eau de rinçage ressort de la machine et le rinçage prend plus de temps.*
- appuyez sur > pour passer à l'écran suivant



7.1.5k

Étape 12 préparation du rinçage :

- suivez les instructions à l'écran
- appuyez sur **marche** pour démarrer le de rinçage



7.1.5l

Étape 13 rinçage en cours :

- attendez l'écran suivant (± 2 minutes)
 - ▶ *De l'eau chaude va échapper de la sortie !*
 - ▶ *Le rinçage prend plus de temps si le réservoir d'eau contient plus d'eau que la quantité minimum (500 ml).*

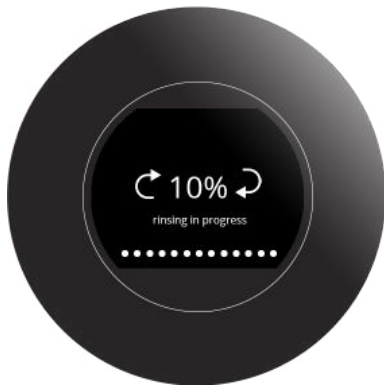

7.1.5m

écran d'information :

- ▶ *Visible uniquement si une unité de lait est activée dans le logiciel.*
- suivez les instructions à l'écran
- appuyez sur > pour passer à l'écran suivant



7.1.5n



7.1.5o

La procédure de détartrage est terminée et le compteur de détartrage est réinitialisé.

• appuyez sur **marche** pour confirmer

- ▶ Reconnectez le filtre à eau s'il a été retiré en [«7.1.5f»](#) et remplissez le réservoir d'eau.
- ▶ Reconnectez la connexion d'eau fixe, le cas échéant, et ouvrez le robinet.

7.1.6 Filtre à eau

Le montage du filtre à eau est décrit en section [«10.3 Installation d'un filtre à eau» en page 86](#). Si un filtre à eau est installé, remplacé ou retiré, il faut le confirmer dans le logiciel de la machine pour mettre le compteur à jour. La Sprso peut alors indiquer quand il doit être remplacé. Un filtre à eau réduit les dépôts de tartre et les impuretés dans l'eau, afin que le besoin de détartrage soit moins fréquent (voir section [«10.1 Informations de dureté de l'eau et de filtre» en page 85](#)). En outre, il assure une qualité constante des boissons chaudes (goût et arômes).

- ▶ Lors du remplacement d'un filtre à eau interne par un filtre externe, ou vice versa, il faut d'abord désinstaller le premier filtre du logiciel (écran [«7.1.6g» en page 37](#)), après quoi l'autre filtre peut être installé.



7.1.6

Vous pouvez remplacer, retirer ou installer le filtre à eau :

- appuyez sur **marche** pour confirmer ou appuyez sur < ou > pour faire défiler le menu de maintenance

- ▶ filtre à eau **déjà** installé :
l'écran suivant est [7.1.6b](#)
- ▶ filtre à eau **pas encore** installé :
l'écran suivant est [7.1.6k](#)



7.1.6a

Informations de filtre à eau

- litres d'eau écoulés dans le filtre depuis le dernier remplacement /installation
- appuyez sur > pour passer à l'écran suivant

- ▶ xxx indique la quantité d'eau consommée par la machine et yyy la quantité avant le changement de filtre à eau suivant (voir section [10.1 en page 85](#)).



7.1.6b

Remplacez le filtre à eau :

- appuyez sur < ou > pour choisir oui/non
- appuyez sur **marche** pour confirmer

- ▶ **OUI** sélectionné :
l'écran suivant est [7.1.6c](#)
- ▶ **NON** sélectionné :
l'écran suivant est [7.1.6g](#)

Remplacez le filtre à eau - voir section [«10.3 Installation d'un filtre à eau» en page 86](#):

- appuyez sur **marche** pour confirmer

- ▶ remplacer le filtre *interne* passer à l'écran [7.1.6f](#)
- ▶ remplacer le filtre *externe* passer à l'écran suivant



7.1.6c

Capacité du filtre externe:

- appuyez sur < ou > pour choisir une capacité et
- appuyez sur **marche** pour confirmer



7.1.6d

Écran d'information :

- ▶ *Lors de l'installation d'un filtre à eau externe, l'indicateur de détartrage est automatiquement désactivé, il est donc recommandé de détartre le Sprso **immédiatement après avoir remplacé le filtre externe.***

- après quelques secondes, l'écran suivant apparaît



7.1.6e

Le filtre à eau est remplacé, la procédure est terminée et le compteur est remis à zéro.

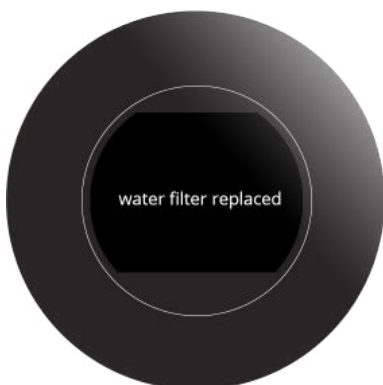

7.1.6f

7.1.6g



Retirez le filtre à eau :

- appuyez sur < ou > pour choisir oui/non
- appuyez sur **marche** pour confirmer

- ▶ **OUI** sélectionné :
l'écran suivant est [7.1.6g](#)
- ▶ **NON** sélectionné :
l'écran suivant est [7.1.6j](#)

7.1.6h



Retirez le filtre à eau :

- appuyez sur **marche** pour confirmer

7.1.6i

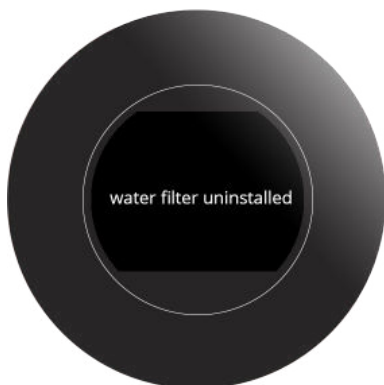

Le filtre à eau est retiré, la procédure est terminée et le compteur est désactivé.

7.1.6j

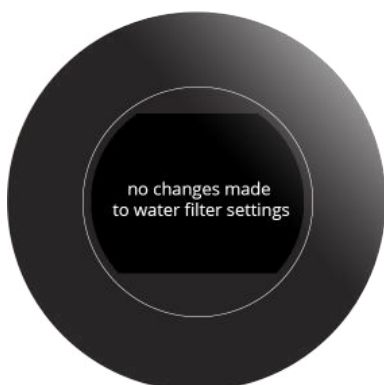

Aucun changement n'est apporté et la procédure est terminée.



7.1.6k

Installez le filtre à eau :

- appuyez sur < ou > pour choisir oui/non
- appuyez sur **marche** pour confirmer

▶ *OUI* sélectionné :
l'écran suivant est [7.1.6l](#)

▶ *NON* sélectionné :
l'écran suivant est [7.1.6j](#)

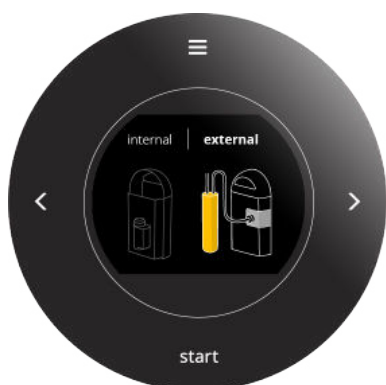

7.1.6l

Choose the type of filter:

- press < or > to choose an intern or external water filter
- press **start** to confirm



7.1.6m

Installez un filtre à eau - voir section [«10.3 Installation d'un filtre à eau» en page 86](#):

- appuyez sur **marche** pour confirmer

▶ *INTERNE* sélectionné :
l'écran suivant est [7.1.6o](#)

▶ *EXTERNE* sélectionné :
l'écran suivant est [7.1.6n](#)

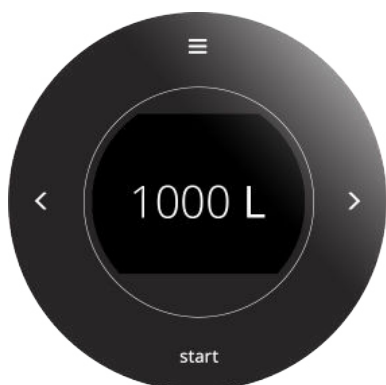

7.1.6n

Capacité du filtre externe:

- appuyez sur < ou > pour choisir une capacité et
- appuyez sur **marche** pour confirmer

Le filtre à eau est installé, la procédure est terminée et le compteur est activé.



7.1.6o

7.1.7 Repositionnement de l'axe du groupe café

Il est possible que le boîtier du groupe café ne puisse pas être amené sur la position correcte car l'axe du groupe café a tourné.

► L'arbre d'axe du groupe café peut être tourné manuellement, ce qui ne nécessite aucun outil.

7.1.7



Vous pouvez repositionner l'axe du groupe café :

- appuyez sur **marche** pour confirmer ou
- appuyez sur < ou > pour faire défiler le menu de maintenance

7.1.7a

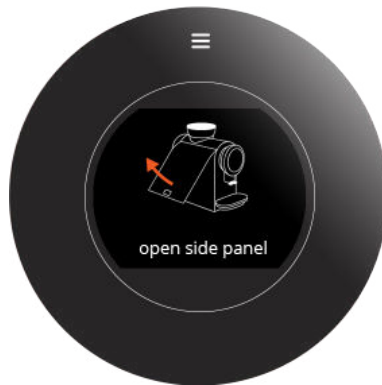
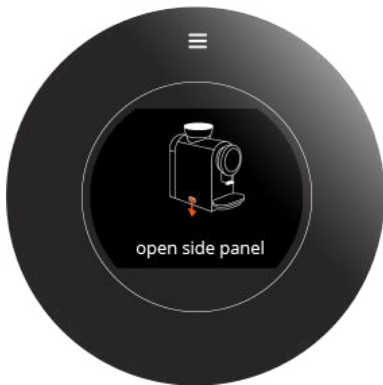

- ouvrez le panneau latéral comme illustré à l'écran
- Une fois le panneau latéral retiré, l'écran suivant s'affiche.

7.1.7b

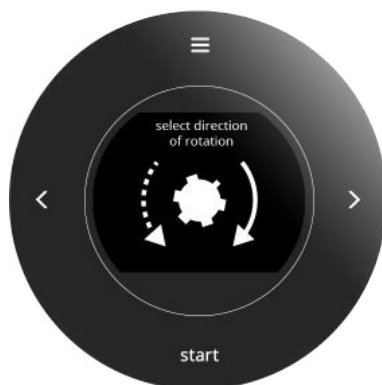

- appuyez sur < ou > pour déterminer le sens de rotation
- appuyez sur **marche** pour confirmer et aller à l'écran de suivant



7.1.7c



- ▶ *Le panneau latéral doit être fermé sinon les pièces en rotation entraînent un risque de blessure.*
- fermez le panneau latéral comme illustré à l'écran
- ▶ *Une fois le panneau latéral remis en place, l'écran suivant s'affiche.*

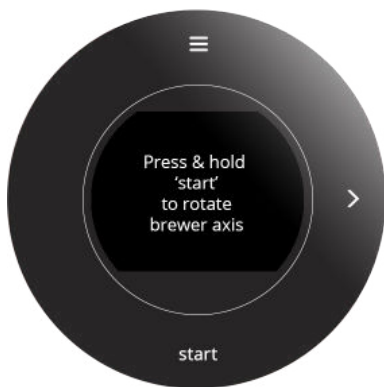

7.1.7d

- appuyez sur **marche** (sans relâcher) pour faire tourner l'axe
- appuyez sur > pour passer l'écran suivant

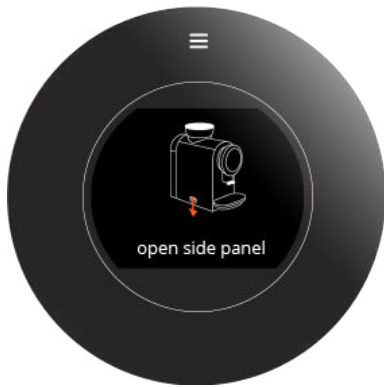

7.1.7e



- ouvrez le panneau latéral comme illustré à l'écran
- ▶ *Une fois le panneau latéral retiré, l'écran suivant s'affiche.*



7.1.7f

Le groupe café peut-il être placé :

- appuyez sur < ou > pour choisir oui/non
- appuyez sur **marche** pour confirmer
- ▶ **OUI** sélectionné :
l'écran suivant est [7.1.7g](#)
- ▶ **NON** sélectionné :
l'écran suivant est [7.1.7b](#)

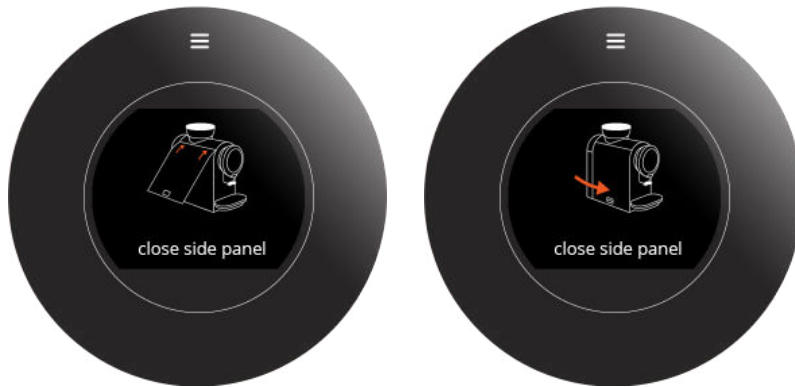

7.1.7g

- fermez le panneau latéral comme illustré à l'écran
 - ▶ Une fois le panneau latéral remis en place, la procédure est terminée et l'écran [7.1.7](#) est affiché.

7.1.8 Compteurs

Les compteurs vous indiquent le nombre de boissons préparées.

Les boissons créées (voir section [7.2.1 en page 47](#)) sont aussi comptées et ajoutées au compteur de machine total, même si elles sont supprimées.

- ▶ *Le compteur de machine total compte chaque boisson dosée par la Sprso. Il est impossible de consulter l'historique de ces boissons.*
- ▶ *Les dosages d'eau chaude sont comptés si la quantité dépasse 20 ml.*



7.1.8

Lectures de compteur :

- appuyez sur **marche** pour confirmer ou
- appuyez sur < ou > pour faire défiler le menu de maintenance



7.1.8a

Compteurs totaux :

- appuyez sur < ou > pour faire défiler le menu des compteurs
- ▶ *total compteurs quotidiens = total de tous les compteurs quotidiens après réinitialisation*
- ▶ *total compteurs de boissons = total de tous les compteurs de boisson depuis le début (boissons annulées exclues)*



7.1.8b

Compteur quotidien de boissons :

- appuyez sur < ou > pour faire défiler le menu des compteurs
- ▶ *compteur quotidien = boisson individuelle après réinitialisation*
- ▶ *compteur de boisson = boisson individuelle depuis le début (boissons annulées exclues)*

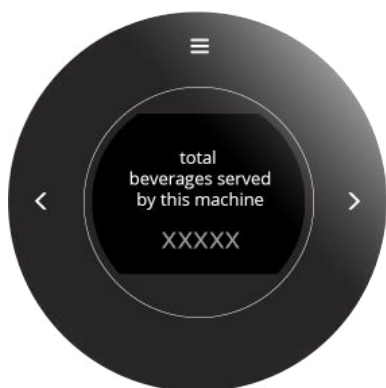

7.1.8c

Total compteur machine :

- appuyez sur < ou > pour faire défiler le menu des compteurs

► *total compteur machine = total de toutes les boissons brassées (boissons personnalisées supprimées comme en «7.2.1 Créer votre café favori» en page 47 incluses)*

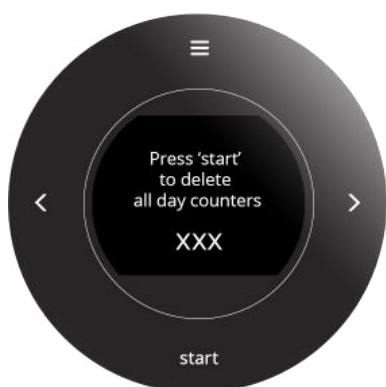

7.1.8d

Supprimer tous les compteurs quotidiens :

- appuyez sur **marche** pour confirmer ou
- appuyez sur < ou > pour faire défiler le menu des compteurs

► *Le compteur quotidien et le total compteurs quotidiens sont remis à 0.*

7.1.9 Historique des erreurs

Un total de 12 erreurs peuvent être enregistrées pour le support technique. Une fois le journal plein, la première erreur est écrasée.

Pour en savoir plus, voir section [«9. Messages d'avertissement et d'erreur» en page 78.](#)



7.1.9

Historique des erreurs :

- appuyez sur **marche** pour confirmer ou
- appuyez sur < ou > pour faire défiler le menu de maintenance



7.1.9a

Liste d'historique des erreurs :

- appuyez sur < ou > pour faire défiler l'historique des erreurs

► *Un total de 12 erreurs peuvent être enregistrées.
Une fois le journal plein, la première erreur est écrasée.*

7.2 Boissons

Appuyez sur le bouton marche  dans le menu de programme pour ouvrir le menu des boissons.

Dans le menu "Boisson", sélectionnez l'une des options disponibles :

- boissons par défaut - ajustez la force, l'intensité et le volume
- boissons personnalisées - trois boissons peuvent être ajoutées sur la base des boissons par défaut
- profils de boisson - trois profils complets de boissons standard

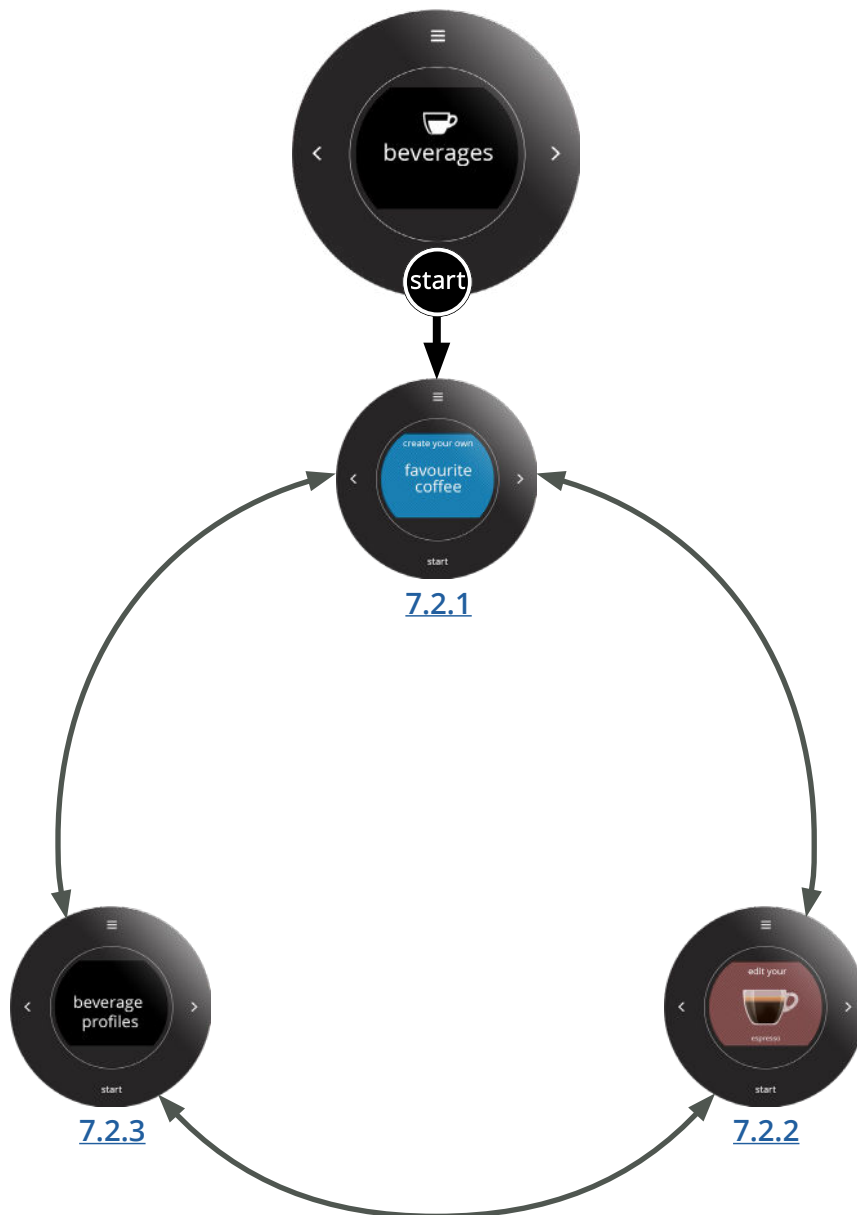

7.2.1 Créer votre café favori

Vous pouvez ajouter jusqu'à trois boissons sur la base des boissons par défaut. Si une boisson personnalisée est créée, elle est enregistrée avec une identification ('nom de boisson' | 1, 'nom de boisson' | 2 et 'nom de boisson' | 3) et elle est automatiquement ajoutée à l'écran 'sélection de boisson'.

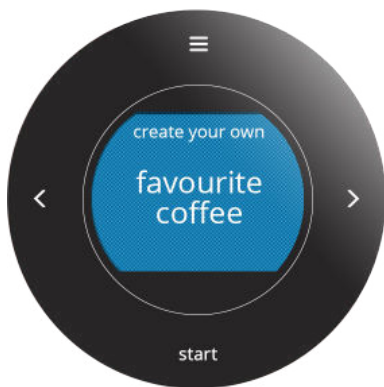

7.2.1

Créez une boisson personnalisée :

- appuyez sur **marche** pour confirmer ou
- appuyez sur < ou > pour faire défiler le menu des boissons

► *maximum de boissons personnalisées pas atteint : l'écran suivant est [7.2.1c](#)*



7.2.1a

Le maximum de 3 boissons personnalisées est atteint

- appuyez sur < ou > pour choisir oui/non
- appuyez sur **marche** pour confirmer

► *OUI sélectionné : l'écran suivant est [7.2.1b](#)*

► *NON sélectionné : l'écran suivant est [7.2.1](#)*

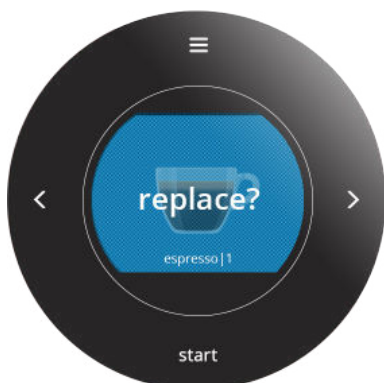

7.2.1b

Remplacez une boisson personnalisée :

- appuyez sur < ou > pour choisir l'une des boissons personnalisées à remplacer
- appuyez sur **marche** pour confirmer

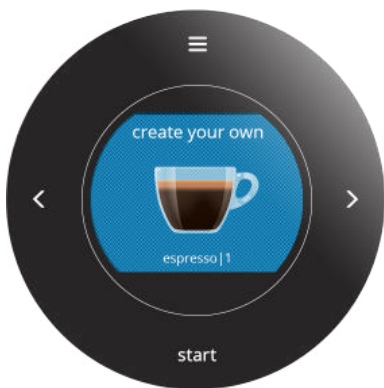

7.2.1c

Créez votre boisson personnalisée :

- appuyez sur < ou > pour choisir une boisson standard du carrousel sur lequel la boisson personnalisée est basée
- appuyez sur **marche** pour confirmer

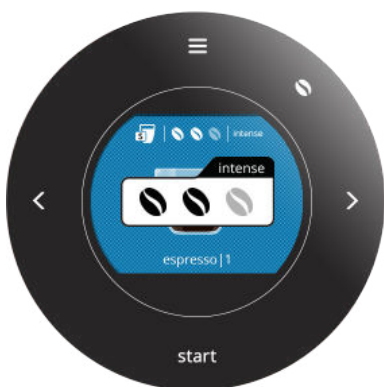

7.2.1d

Réglez la force ou la fonction d'intensité :

- appuyez sur < ou > pour choisir la force
- appuyez sur  pour activer/désactiver la fonction d'intensité
- appuyez sur **marche** pour confirmer
 - ▶ 2 grains est une force basique.
(1 grain : -1 g,
3 grains : +1 g)
 - ▶ La fonction d'intensité prolonge le temps d'extraction de 10%.

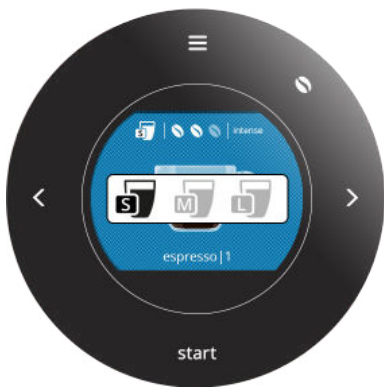

7.2.1e

Réglez le volume :

- appuyez sur < ou > pour régler le volume
- appuyez sur **marche** pour confirmer
 - ▶ Voir section [10.2 en page 85](#) pour les réglages de volume par défaut S, M et L par boisson.



7.2.1f

Enregistrez votre boisson personnalisée.

- ▶ La Sprsro revient automatiquement à l'écran [7.2.1](#).



7.2.1g

Aucun changement n'est apporté et la procédure est terminée.

► *La Sprso revient automatiquement à l'écran [7.2.1](#).*

► *Pour supprimer une boisson créée, voir «[7.2.2g](#)» en page 52.*

7.2.2 Modification de boisson par défaut

Vous pouvez changer les réglages des boissons par défaut.

Les boissons à base de lait sont systématiquement visibles dans ce menu mais sans pouvoir être modifiées sauf si l'unité de lait est activée dans [«7.3.1 Unité de lait» en page 55](#).

Une fois qu'une *boisson personnalisée* est créée, elle s'affiche aussi ici (voir [7.2.2f](#)).

La seule différence avec une boisson par défaut est que la *boisson personnalisée* ne peut pas être désactivée. Elle doit être supprimée.

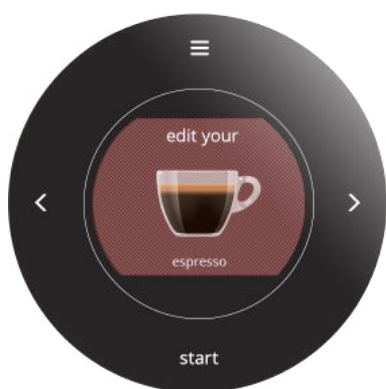

7.2.2

Modifiez une boisson par a défaut :

- appuyez sur < ou > pour faire défiler le menu des boissons
- choisissez une boisson à modifier
- appuyez sur **marche** pour confirmer

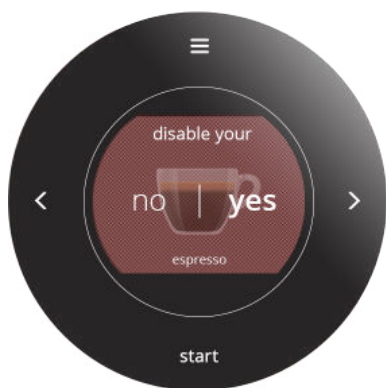

7.2.2a

Désactivez une boisson par a défaut :

- appuyez sur < ou > pour choisir oui/non
- appuyez sur **marche** pour confirmer
 - ▶ *OUI sélectionné :*
retour à l'écran [7.2.2](#)
 - ▶ *NON sélectionné :*
allez à l'écran suivant

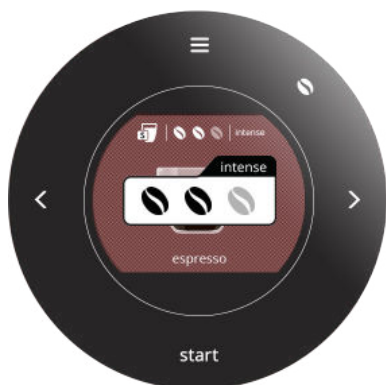

7.2.2b

Réglez la force et la fonction d'intensité :

- appuyez sur < ou > pour choisir la force
- appuyez sur  pour activer/désactiver la fonction d'intensité
- appuyez sur **marche** pour confirmer
 - ▶ *2 grains est une force basique.*
(1 grain : -1 g, 3 grains : +1 g)
 - ▶ *La fonction d'intensité prolonge le temps d'extraction de 10%.*

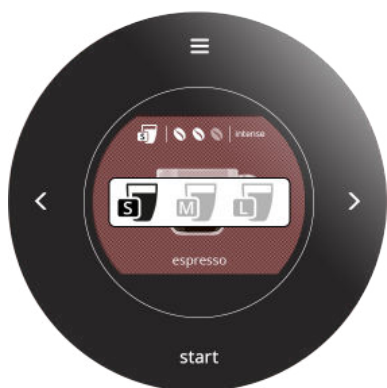

7.2.2c

Réglez le volume :

- appuyez sur < ou > pour régler le volume
- appuyez sur **marche** pour confirmer

► Voir section [10.2 en page 85](#) pour les réglages de volume par défaut S, M et L par boisson.



7.2.2d

Enregistrez vos ajustements.

► La Sprso revient automatiquement à l'écran [7.2.2](#)



7.2.2e

Aucun changement n'est apporté et la procédure est terminée.

► La Sprso revient automatiquement à l'écran [7.2.2](#).

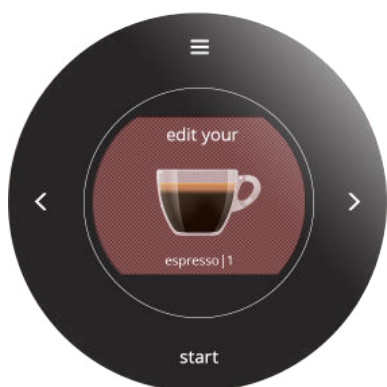

7.2.2f

Une fois qu'une *boisson personnalisée* est créée, elle s'affiche aussi ici. Elle présente le même statut que les boissons par défaut (la seule différence étant que la boisson personnalisée doit être supprimée et ne peut pas être désactivée) :

- appuyez sur < ou > pour choisir une boisson
- appuyez sur **marche** pour confirmer

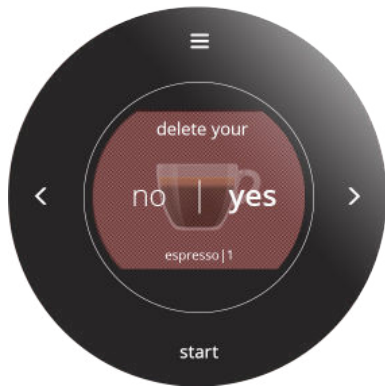

7.2.2g

Supprimez une *boisson personnalisée* :

- appuyez sur < ou > pour choisir oui/non
- appuyez sur **marche** pour confirmer

- ▶ **OUI** sélectionné :
l'écran suivant est [7.2.1](#)
- ▶ **NON** sélectionné :
l'écran suivant est [7.2.2b](#)

7.2.3 Profils de boisson

La Sprso offre 3 profils de boisson au choix durant l'installation.

Ces profils offrent les mêmes boissons bien que chacun propose une combinaison unique de volume et de force pour les boissons. Les profils de boisson disponibles sont les suivants :

Profil de boisson	Caractéristiques
profil #1	petits volumes / café fort
profil #2	volumes moyens / force moyenne
profil #3	grands volumes / force moyenne

► Voir aussi section [«10.2 Volume par boisson \(S / M / L\)» en page 85](#)

7.2.3



Sélectionnez un profil pour vos boissons :

- appuyez sur **marche** pour confirmer ou
- appuyez sur < ou > pour faire défiler le menu des boissons

7.2.3a



Sélection de profil :

- appuyez sur < ou > pour choisir un profil
- appuyez sur **marche** pour confirmer

7.3 Machine

Vous pouvez programmer les aspects suivants dans le menu de machine.

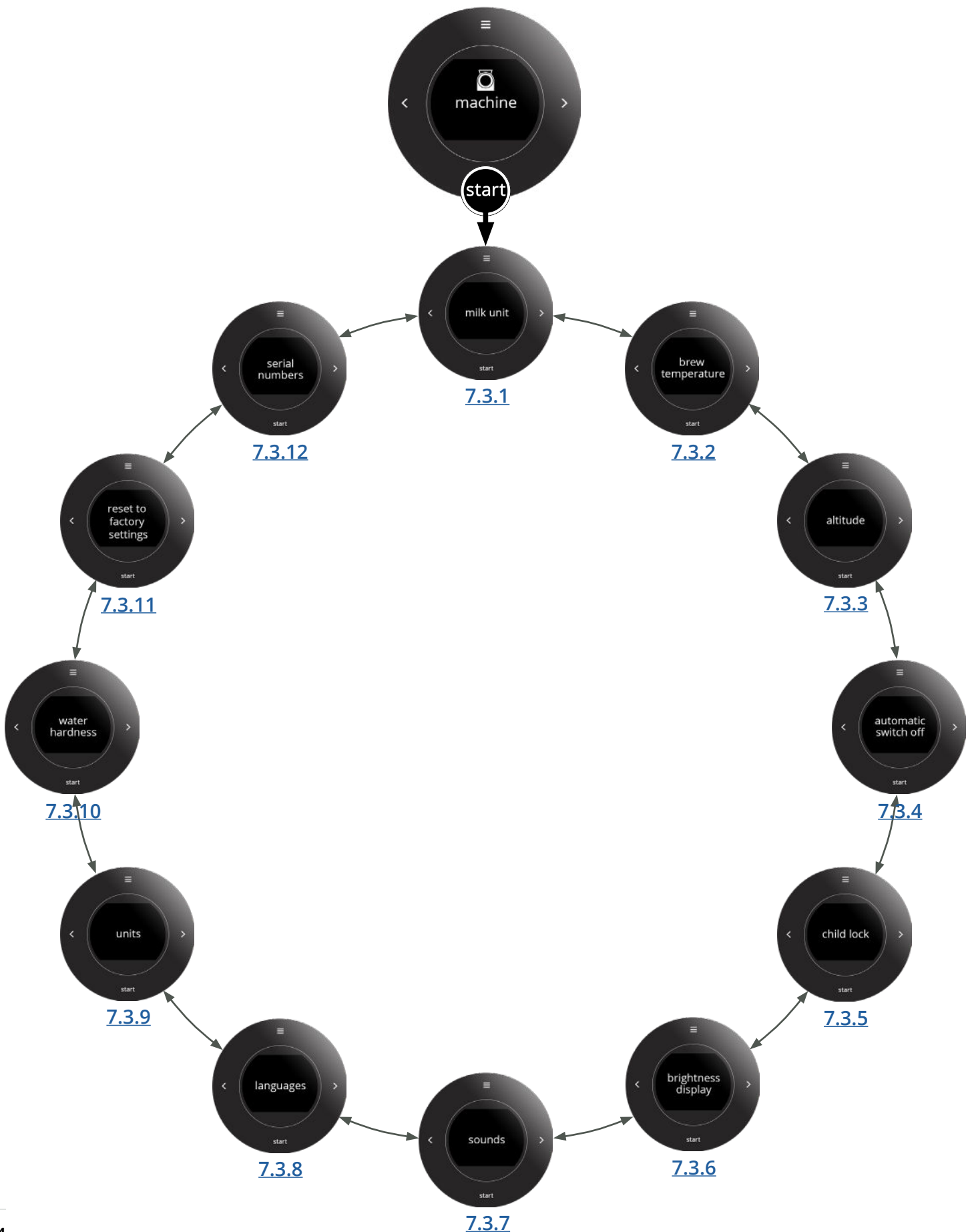

7.3.1 Unité de lait

Une unité de lait ou un refroidisseur peut être ajouté à la Sprso.

En activant l'unité de lait, les boissons lactées deviennent disponibles et tous les menus associés deviennent accessibles. Les messages concernant le nettoyage et le rinçage deviennent actifs.



7.3.1

Unité de lait :

- appuyez sur **marche** pour confirmer ou
- appuyez sur < ou > pour faire défiler le menu de machine



7.3.1a

Avez-vous connecté une unité de lait :

- appuyez sur < ou > pour choisir oui/non
- appuyez sur **marche** pour confirmer



7.3.1b

écran d'information :

- ▶ *Visible uniquement si une unité de lait est activée dans le logiciel.*
- appuyez sur > pour aller au menu de machine

7.3.2 Température d'extraction

Il est possible d'ajuster la température d'extraction par défaut.

La température pour toutes les boissons est affectée par cette option.

Si une altitude différente est sélectionnée (voir section «[7.3.3 Altitude](#)» en page 57), la température d'extraction par défaut est automatiquement changée.

Réglage de la température	Température
basse	-4°C (-7,2°F) par rapport à la température d'extraction par défaut
moyenne	température d'extraction par défaut
haute	+2°C (+3,6°F) par rapport à la température d'extraction par défaut

7.3.2



Température d'extraction :

- appuyez sur **marche** pour confirmer ou
- appuyez sur < ou > pour faire défiler le menu de machine

7.3.2a



Ajustez la température d'extraction :

- appuyez sur < ou > pour choisir un réglage et
- appuyez sur **marche** pour confirmer

7.3.3 Altitude

Le réglage de l'altitude d'usage de la Sprso (par défaut : niveau de la mer) est nécessaire pour déterminer le point d'ébullition qui dépend de la pression atmosphérique locale.

Le point d'ébullition au niveau de la mer est autour de 100°C (212°F) alors qu'à 2 000 m d'altitude il est légèrement inférieur à 97°C (206.6°F).

Altitude	Compensation de température
0 - 1000	0 °C (32,0 °F)
1000 - 2000	-3 °C (-5,4 °F)
2000 - 3000	-6 °C (-10,8 °F)



Altitude :

- appuyez sur **marche** pour confirmer ou
- appuyez sur < ou > pour faire défiler le menu de machine

7.3.3



Ajustez le réglage d'altitude :

- appuyez sur < ou > pour choisir un réglage et
- appuyez sur **marche** pour confirmer

7.3.3a

7.3.4 Arrêt automatique

Après un certain délai, la Sprso passe automatiquement en mode économie d'énergie pour réduire la consommation électrique - voir aussi section [«4. Veille» en page 9](#).

Arrêt automatique :

- désactivé
- après 30 minutes
- après 1 heure
- après 2 heures
- après 4 heures

7.3.4



Arrêt automatique :

- appuyez sur **marche** pour confirmer ou
- appuyez sur < ou > pour faire défiler le menu de machine

7.3.4a

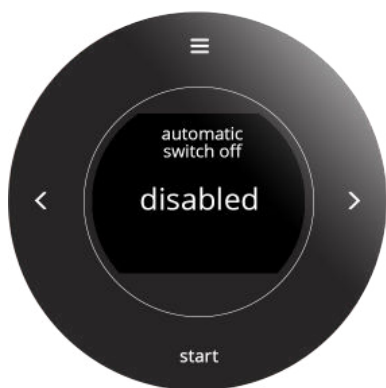

Ajustez la fonction d'arrêt automatique :

- appuyez sur < ou > pour choisir un réglage et
- appuyez sur **marche** pour confirmer

7.3.5 Verrou enfant

Sélectionnez cette option pour éviter les situations dangereuses du fait d'actions inopinées, ex. enfants sans surveillance appuyant sur les commandes.

En appuyant sur les deux boutons de navigation (< >) simultanément pendant 5 secondes, le verrou enfant est activé et les commandes sont automatiquement désactivées.

Si un bouton est actionné alors que le verrou enfant est activé, l'écran s'allume et un message s'affiche - voir [7.3.5b](#).

Pour désactiver le verrou enfant, appuyez à nouveau sur les deux boutons de navigation (< >) simultanément pendant 5 secondes.



7.3.5

Verrou enfant :

- appuyez sur **marche** pour confirmer ou
- appuyez sur < ou > faire défiler le menu de machine



7.3.5a

Voulez-vous utiliser le verrou enfant :

- appuyez sur < ou > pour choisir oui/non
- appuyez sur **marche** pour confirmer

- ▶ **OUI sélectionné :**
l'écran suivant est [7.3.5b](#)
- ▶ **NON sélectionné :**
l'écran suivant est [7.3.5](#)



7.3.5b

écran d'information

- appuyez sur **marche** pour confirmer

7.3.6 Luminosité affichage

La luminosité de l'écran est réglable en 5 étapes et immédiatement visible.



Écran de luminosité :

- appuyez sur **marche** pour confirmer ou
- appuyez sur < ou > pour faire défiler le menu de machine

7.3.6

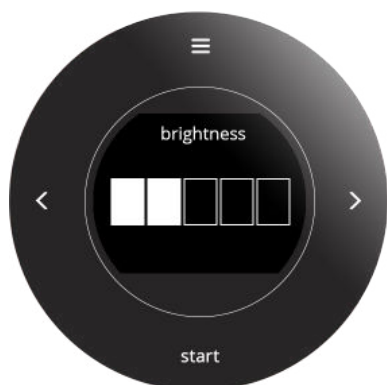

Pour modifier la luminosité de l'écran :

- appuyez sur < ou > pour choisir un réglage et
- appuyez sur **marche** pour confirmer

7.3.6a

7.3.7 Sons

Les signaux audio servent à offrir un feedback.

3 tonalités différentes sont utilisées. La tonalité et le volume du son ne sont pas réglables.

Tonalité	Quand	Type d'ajustement
1	Démarrage, avertissement avant rinçage, fin de processus ou action suivante nécessaire	pas réglable
2	Son de messages	marche/arrêt
3	Son de boutons	marche/arrêt

7.3.7



Sons :

- appuyez sur **marche** pour confirmer ou
- appuyez sur < ou > pour faire défiler le menu de machine

7.3.7a



Sons de messages :

- appuyez sur < ou > pour choisir les sons des messages ou des boutons
- appuyez sur **marche** pour confirmer les sons de messages

7.3.7b



Activez/désactivez les sons des messages et avertissements :

- appuyez sur < ou > pour choisir oui/non
- appuyez sur **marche** pour confirmer



7.3.7c

Son de pression sur un bouton :

- appuyez sur < ou > pour choisir les sons des boutons ou des messages
- appuyez sur **marche** pour confirmer les sons de boutons



7.3.7d

Activez/désactivez le feedback sonore des boutons :

- appuyez sur < ou > pour choisir oui/non
- appuyez sur **marche** pour confirmer

7.3.8 Langues

L'anglais est la langue par défaut.

Les langues suivantes sont disponibles :

- | | | | |
|--------------|-------------|----------------|------------------|
| • English | • Français | • Ελληνικά | • Español (US) |
| • Norsk | • Italiano | • Magyar | • Français (CA) |
| • Polski | • Español | • Română | • Português (BR) |
| • Nederlands | • Português | • Čeština | • Türkçe |
| • Svenska | • Dansk | • Русский | • український |
| • Deutsch | • Suomi | • English (US) | |



7.3.8

Sélection de langues :

- appuyez sur **marche** pour confirmer ou
- appuyez sur < ou > pour faire défiler le menu de machine



7.3.8a

Sélection de votre langue :

- appuyez sur < ou > pour choisir une langue et
- appuyez sur **marche** pour confirmer

7.3.9 Unités

Les unités de volume et de hauteur sont modifiables.

Toutes les variables de la Sprso reposent sur les unités du système international et les autres sont calculées sur cette base.

7.3.9



Unités :

- appuyez sur **marche** pour confirmer ou
- appuyez sur < ou > pour faire défiler le menu de machine

7.3.9a



Unités de volume :

- appuyez sur < ou > pour choisir les unités de hauteur ou de volume
- sélectionnez les unités de volume
- appuyez sur **marche** pour confirmer

7.3.9b



Changement des unités de volume :

- appuyez sur < ou > pour choisir ml/l ou fl.oz/gal
- appuyez sur **marche** pour confirmer



7.3.9c

Unités de hauteur :

- appuyez sur < ou > pour choisir les unités de volume ou de hauteur
- sélectionnez les unités de hauteur
- appuyez sur **marche** pour confirmer



7.3.9d

Changement des unités de hauteur :

- appuyez sur < ou > pour choisir entre mètre et foot
- appuyez sur **marche** pour confirmer

7.3.10 Dureté de l'eau

Il est important de connaître la dureté de l'eau correcte à l'endroit où la Sprso est utilisée pour le réglage du signal de détartrage.

Demandez la dureté de l'eau à la compagnie des eaux locale ou mesurez vous-même la dureté de l'eau sur place avec le testeur de dureté de l'eau (selon les instructions associées).



7.3.10

Dureté de l'eau :

- appuyez sur **marche** pour confirmer ou
- appuyez sur < ou > pour faire défiler le menu de machine



7.3.10a

Ajustez le réglage de dureté de l'eau :

- appuyez sur < ou > pour choisir un réglage et
- appuyez sur **marche** pour confirmer

► *La dureté de l'eau est réglée sur "moyenne" (7-14 °dH) par défaut - voir section [10.1 Informations de dureté de l'eau et de filtre](#) en page 85.*

7.3.11 restaurer les réglages d'usine

Les réglages ajustés peuvent être réinitialisés afin de restaurer les réglages d'usine de 3 manières.

Option sélectionnée	Résultat
Réinitialisez les réglages de boisson	Toutes les boissons reprennent le réglage par défaut <i>sauf</i> celles créées en section 7.2.1 en page 47 .
Réinitialisez les réglages de machine	Tous les réglages modifiés en section 7.3 sont réinitialisés afin de restaurer les réglages d'usine. Les compteurs de boisson sont aussi réinitialisés.
Restaurez les réglages d'usine par défaut	Le profil et toutes les boissons reprennent le réglage par défaut <i>également</i> celles créées en section 7.2.1 en page 47 . Tous les réglages modifiés en section 7.3 sont réinitialisés afin de restaurer les réglages d'usine. ► <i>Le compteur total et le compteur de détartrage ne sont pas réinitialisés.</i>

7.3.11



Restauration des réglages d'usine :

- appuyez sur **marche** pour confirmer ou
- appuyez sur < ou > pour faire défiler le menu de machine

7.3.11a

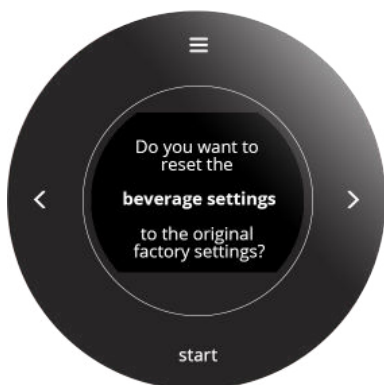

Réinitialisation des réglages de boisson :

- appuyez sur < ou > pour faire défiler le menu de restauration des réglages d'usine ou
- appuyez sur **marche** pour réinitialiser les réglages de boisson



7.3.11b

Réinitialisation des réglages de machine :

- appuyez sur < ou > pour faire défiler le menu de restauration des réglages d'usine ou
- appuyez sur **marche** pour réinitialiser les réglages de machine

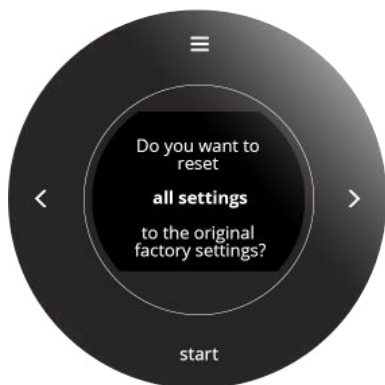

7.3.11c

Restauration des réglages d'usine par défaut :

- appuyez sur < ou > pour faire défiler le menu de restauration des réglages d'usine ou
- appuyez sur **marche** pour réinitialiser *tous* les réglages

► *La Sprso commence avec l'écran [2a en page 4](#)*

7.3.12 Informations de machine et de logiciel

Le numéro de série et les versions de logiciel sont consultables. Ces informations sont essentielles pour une demande d'entretien.

7.3.12



Numéros de série :

- appuyez sur **marche** pour confirmer ou
- appuyez sur < ou > pour faire défiler le menu de machine

7.3.12a



Numéro de série de machine :

- appuyez sur < ou > pour afficher les numéros de version du logiciel

► *Le numéro de série unique de la machine est affiché ici.*

7.3.12b



Numéro de version de logiciel :

- appuyez sur < ou > pour afficher le numéro de série de la machine

► *Les versions de logiciel suivantes sont affichées ici :*

- » Interface homme-machine (IHM)
- » Carte E/S
- » Fichier de recette et de configuration.

7.4 Aide en ligne

Les informations en ligne sont accessibles avec le code QR affiché à l'écran.



7.4.1

Informations en ligne :

- appuyez sur **marche** pour confirmer ou
- appuyez sur < ou > pour faire défiler le menu de machine



7.4.1a

Manuels en ligne :

- appuyez sur < ou > pour faire défiler les codes QR disponibles
- scannez le code QR pour télécharger le ou les manuels en ligne les plus récents depuis le Web



7.4.1b

Animations en ligne :

- appuyez sur < ou > pour faire défiler les codes QR disponibles
- scannez le code QR pour télécharger la ou les animations en ligne les plus récentes depuis le Web

8. Circonstances spéciales

8.1 Le groupe café partiellement monté (Erreur 10015)

Après la maintenance du groupe café, il est possible que le boîtier du groupe café ne puisse pas être amené sur la position correcte car l'axe du groupe café a tourné. Fermez le panneau latéral /entretien pour activer le message (8.1a) puis suivez les instructions à l'écran afin de corriger le problème.

► L'axe du groupe café ne peut pas être tourné manuellement ni avec des outils.

8.1a



écran d'information :

- appuyez sur > pour lancer la réinitialisation

8.1b

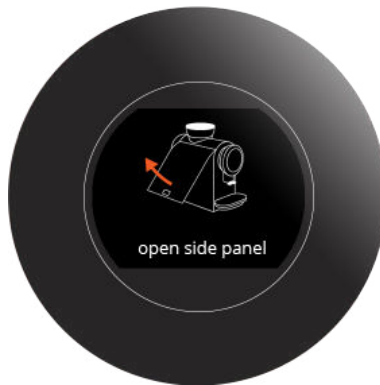
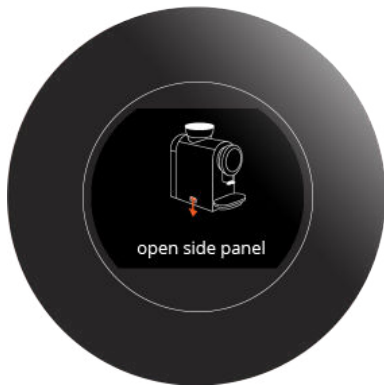

- ouvrez le panneau latéral comme illustré à l'écran
- Une fois le panneau latéral retiré, l'écran suivant s'affiche.

8.1c



Vérifiez si le groupe café complet peut être placé :

- appuyez sur < ou > pour choisir oui/non
- appuyez sur **marche** pour confirmer

- **OUI** sélectionné :
l'écran suivant est [8.1j](#)
- **NON** sélectionné :
allez à l'écran suivant

L'axe du groupe café doit être repositionné :
• appuyez sur > pour passer à l'écran suivant



8.1d

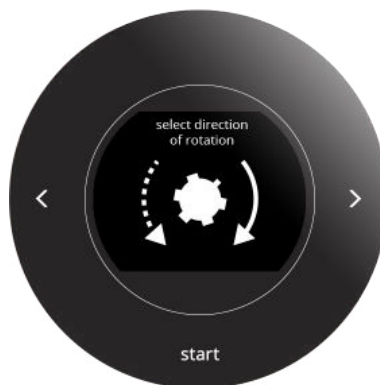
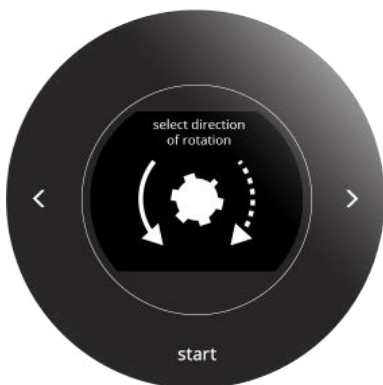

8.1e

- appuyez sur < ou > pour choisir le sens de rotation
- appuyez sur **marche** pour confirmer

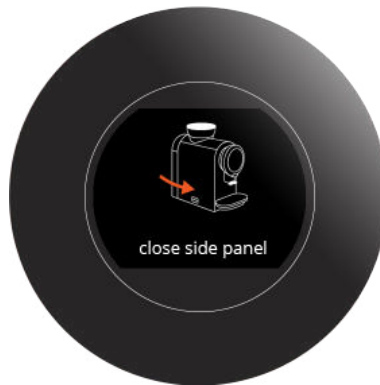

8.1f

- ▶ *Le panneau latéral doit être fermé sinon les pièces en rotation entraînent un risque de blessure.*
- fermez le panneau latéral comme illustré à l'écran
- ▶ *Une fois le panneau latéral remis en place, l'écran suivant s'affiche.*



8.1g

- appuyez sur **marche** (sans relâcher) pour faire tourner l'axe
- appuyez sur > pour passer l'écran suivant

8.1h

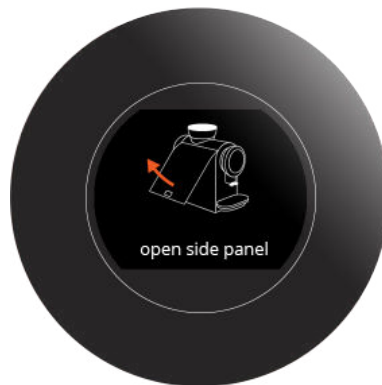
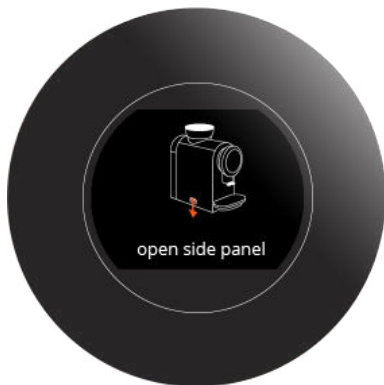

- ouvrez le panneau latéral comme illustré à l'écran
- ▶ Une fois le panneau latéral retiré, l'écran suivant s'affiche.

8.1i



Le groupe café peut-il être placé :

- appuyez sur < ou > pour choisir oui/non
- appuyez sur **marche** pour confirmer

- ▶ **NON** sélectionné :
l'écran suivant est [8.1e](#)
- ▶ **OUI** sélectionné :
allez à l'écran suivant

8.1j

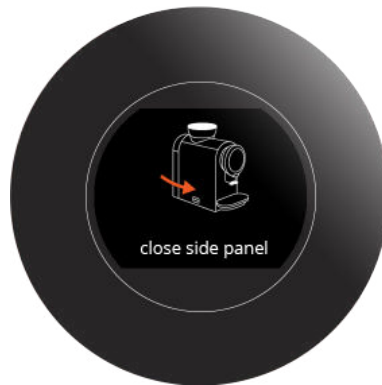

- fermez le panneau latéral comme illustré à l'écran
- ▶ Une fois le panneau latéral remis en place, l'écran 'sélection de boisson' s'affiche.

8.1k



La réinitialisation du groupe café est terminée

8.2 Défaillance du groupe café (Erreur 04104)

Le groupe café est bloqué ou défectueux.

Si aucun mouvement n'est détecté, le message d'erreur est affiché - voir [8.2a](#).

► *L'axe du groupe café ne peut pas être tourné manuellement ni avec des outils.*

8.2a



écran d'information :

- appuyez sur > pour lancer la réinitialisation

8.2b

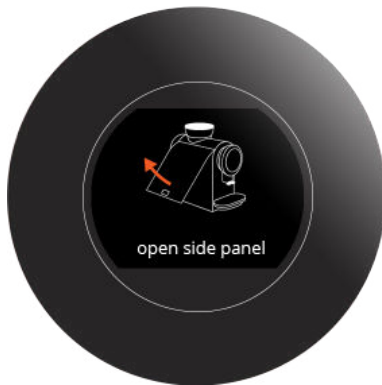
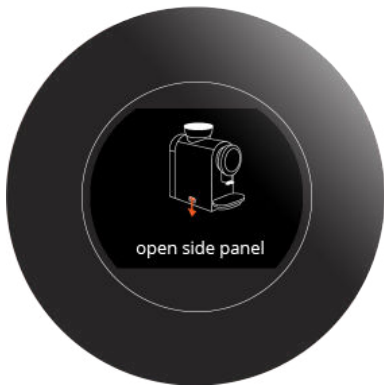

- ouvrez le panneau latéral comme illustré à l'écran
- *Une fois le panneau latéral retiré, l'écran suivant s'affiche.*

8.2c



écran d'information :

- suivez les instructions à l'écran
- appuyez sur > pour passer à l'écran suivant

Vérifiez si le groupe café complet peut être placé :

- appuyez sur < ou > pour choisir oui/non
- appuyez sur **marche** pour confirmer

- ▶ **OUI** sélectionné :
l'écran suivant est [8.2m](#)
- ▶ **NON** sélectionné :
allez à l'écran suivant



8.2d

- appuyez sur < ou > pour choisir le sens de rotation
- appuyez sur **marche** pour confirmer

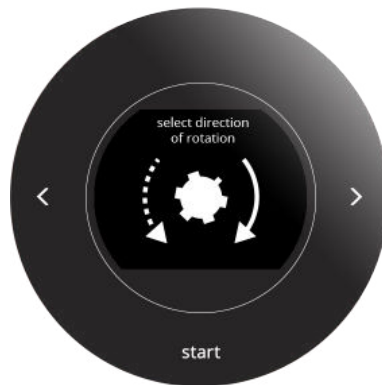
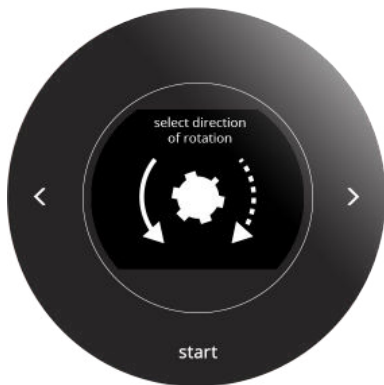

8.2e

- ▶ Le panneau latéral doit être fermé sinon les pièces en rotation entraînent un risque de blessure.
- fermez le panneau latéral comme illustré à l'écran
- ▶ Une fois le panneau latéral remis en place, l'écran suivant s'affiche.

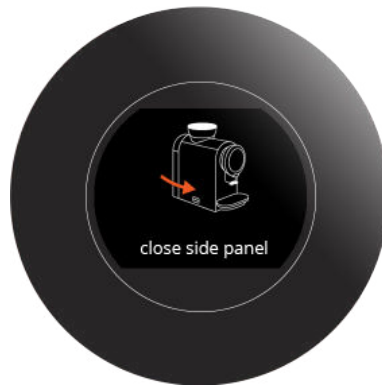

8.2f

- appuyez sur **marche** (sans relâcher) pour faire tourner l'axe
- appuyez sur > pour passer l'écran suivant



8.2g

- ouvrez le panneau latéral comme illustré à l'écran
- ▶ Une fois le panneau latéral retiré, l'écran suivant s'affiche.

8.2h

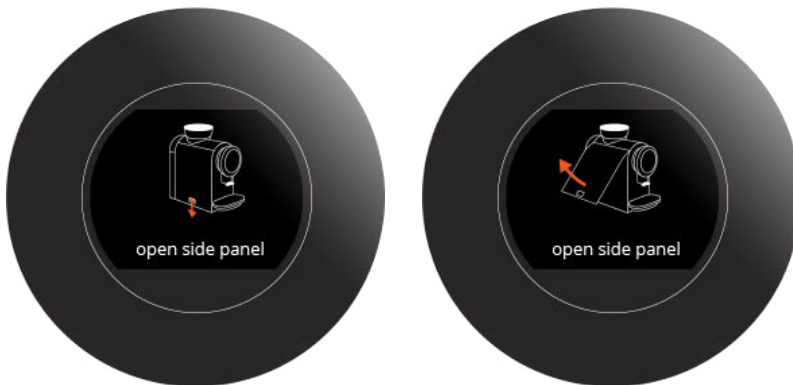

8.2i



- Le groupe café peut-il être placé :
- appuyez sur < ou > pour choisir oui/non
 - appuyez sur **marche** pour confirmer
 - ▶ **NON** sélectionné :
l'écran suivant est [8.2i](#)
 - ▶ **OUI** sélectionné :
l'écran suivant est [8.2m](#)

8.2j

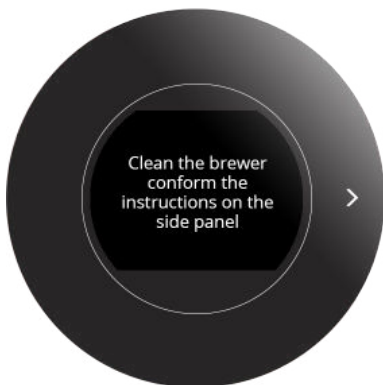

- écran d'information :
- suivez les instructions à l'écran
 - appuyez sur > pour passer à l'écran suivant

8.2k



- Vérifiez si le groupe café complet peut être placé :
- appuyez sur < ou > pour choisir oui/non
 - appuyez sur **marche** pour confirmer
 - ▶ **NON** sélectionné :
allez à l'écran suivant
 - ▶ **OUI** sélectionné :
l'écran suivant est [8.2m](#)

écran d'information :

- appuyez sur > pour aller à l'écran [8.2e](#)

8.2l



- fermez le panneau latéral comme illustré à l'écran
- ▶ Une fois le panneau latéral remis en place, l'écran 'sélection de boisson' s'affiche.

8.2m

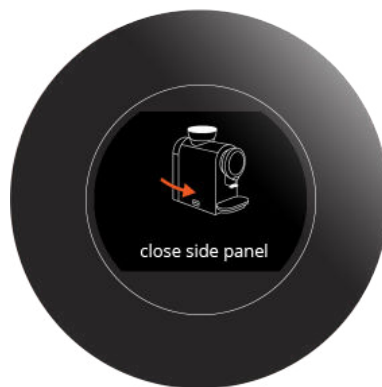

La réinitialisation du groupe café est terminée

8.2n



9. Messages d'avertissement et d'erreur

9.1 Messages d'avertissement

Les messages d'avertissement servent à informer l'opérateur d'un état qui empêche la Sprso de fonctionner correctement. En général, les messages d'avertissement sont affichés après une boisson.

► *Les messages d'avertissement sont affichés 30 secondes.*



Un message peut être affiché à nouveau avec un quelconque bouton (sauf le bouton de menu). Le menu reste disponible.

Exemple d'écran de messages d'avertissement



9.1a

N°	Message	Description	Réinitialiser la condition
ME01	remplir ou placer le réservoir d'eau	aucune eau détectée dans le réservoir d'eau ou réservoir d'eau absent	<ul style="list-style-type: none"> remplissez le réservoir d'eau ou placez-le en position correcte
ME02	sans objet		
ME03	fermer le panneau latéral	le panneau latéral/ d'entretien pas en position correcte	<ul style="list-style-type: none"> fermer le panneau latéral/ d'entretien (en position correcte)
ME04	placer l'égouttoir + bac à marc	le bac à marc n'est pas en place	<ul style="list-style-type: none"> placez l'égouttoir avec le bac à marc (en position correcte)
ME05	vider le bac à marc L'icône suivante est visible dans l'écran 'sélection de boisson'.	le bac à marc est pleine et doit être vidée ou le compteur d'égouttoir est dépassé	<ul style="list-style-type: none"> retirez l'égouttoir, videz le bac à marc, incluant l'égouttoir, et remettez les pièces en position correcte
			
ME06	sans objet		

N°	Message	Description	Réinitialiser la condition
ME07	nettoyer le système de lait	s'affiche quand le démarrage du rinçage ou le rinçage de la machine est actif et une unité de lait est activée dans le logiciel	<ul style="list-style-type: none"> uniquement un rappel
ME08	nettoyer le groupe café L'icône suivante est visible dans l'écran 'sélection de boisson'. 	le compteur de procédure de nettoyage pour le groupe café a atteint sa limite (le premier message est affiché après 125 cycles d'extraction - le message est répété après chaque boisson à base de café jusqu'à ce que le groupe café soit nettoyé)	<ul style="list-style-type: none"> effectuez la procédure décrite en section «7.1.3 Nettoyage du système de café» en page 25
ME09	remplacer le filtre à eau L'icône suivante est visible dans l'écran 'sélection de boisson'. 	le compteur de filtre à eau a atteint sa limite (le message s'affiche après l'écoulement de "XX" litres dans le compteur d'eau et est répété toutes les 11 boissons)	<ul style="list-style-type: none"> remplacez le filtre à eau et confirmez-le en section «7.1.6 Filtre à eau» en page 35
ME10	détartrer la machine	le compteur de détartrage a atteint sa limite (le message est répété toutes les 9 boissons)	<ul style="list-style-type: none"> détartrez la Sprso selon la description de la section «7.1.5 Détartrage» en page 30
ME11	sans objet		
ME12	le groupe café bloqué par la mouture ou une obstruction	le groupe café est bloqué. trop de café moulu ou une obstruction dans le le groupe café	<ul style="list-style-type: none"> retirez l'obstruction

9.2 Messages d'erreur

Le message d'erreur s'affiche quand une erreur est détectée par le système de fonctionnement de la machine. Selon l'erreur, elle reste active ou peut être corrigée d'elle-même et le message d'erreur disparaît tout seul.

Le message d'erreur est enregistré dans le journal erreur (voir section «[7.1.9 Historique des erreurs](#)» en page 45). Un total de 12 erreurs peuvent être enregistrées par la Sprso pour le support technique. Une fois le journal plein, la première erreur est écrasée.

- *Le bouton marche peut être actionné pour redémarrer la Sprso.
Si les messages d'erreur reviennent après l'action appropriée, veuillez contacter votre concessionnaire.*

Exemple d'écran de messages d'erreur



9.2a

N°	Erreur	Description	Réinitialiser la condition
00000	échec de communication	défaut de communication entre IHM et carte E/S	<ul style="list-style-type: none"> • appuyez sur le bouton marche et la machine redémarre » si l'erreur persiste, contactez votre concessionnaire
00201	aucun débit d'eau détecté	aucun débit d'eau détecté dans le système	<ul style="list-style-type: none"> • nettoyez le réservoir d'eau • remplissez le réservoir d'eau et placez-le en position correcte • appuyez sur le bouton marche et la machine redémarre » si l'erreur persiste, contactez votre concessionnaire

N°	Erreur	Description	Réinitialiser la condition
00401	moulin bloqué	moulin bloqué ou cassé	<ul style="list-style-type: none"> • retirez tous les grains du moulin avec un aspirateur • appuyez sur le bouton marche et la machine redémarre <ul style="list-style-type: none"> » si l'erreur persiste, contactez votre concessionnaire
02101	capteur température déconnecté	capteur température déconnecté ou lecture invalide	<ul style="list-style-type: none"> • appuyez sur le bouton marche et la machine redémarre <ul style="list-style-type: none"> » si l'erreur persiste, contactez votre concessionnaire
02102	lecture de capteur de température	lecture de capteur de température invalide	<ul style="list-style-type: none"> • appuyez sur le bouton marche et la machine redémarre <ul style="list-style-type: none"> » si l'erreur persiste, contactez votre concessionnaire
02203	protection d'élément de chauffage	surchauffe ou défaut d'élément chauffant	<ul style="list-style-type: none"> • appuyez sur le bouton marche et la machine redémarre <ul style="list-style-type: none"> » si l'erreur persiste, contactez votre concessionnaire
04104	dysfonctionnement groupe café	le groupe café est bloqué ou défectueux	<ul style="list-style-type: none"> • appuyez sur le bouton marche et la machine redémarre • suivez la procédure en section 8.2 en page 74 <ul style="list-style-type: none"> » si l'erreur persiste, contactez votre concessionnaire
10001	I/O Error	défaillance de commande de sécurité E/S	<ul style="list-style-type: none"> • appuyez sur le bouton marche et la machine redémarre <ul style="list-style-type: none"> » si l'erreur persiste, contactez votre concessionnaire

N°	Erreur	Description	Réinitialiser la condition
10011	la chaudière ne répond pas	dosage pas dans un délai raisonnable	<ul style="list-style-type: none">• appuyez sur le bouton marche et la machine redémarre<ul style="list-style-type: none">» si l'erreur persiste, contactez votre concessionnaire
10015	le groupe café partiellement monté	la machine n'arrive pas à déterminer la position de démarrage du groupe café	<ul style="list-style-type: none">• appuyez sur le bouton marche et la machine redémarre• suivez la procédure en section 8.1 en page 71<ul style="list-style-type: none">» si l'erreur persiste, contactez votre concessionnaire

9.3 Autres problèmes

En plus des messages et des erreurs présents dans la machine, un certain nombre d'autres problèmes peuvent survenir ; ils sont décrits ci-dessous.

Description du problème	Cause possible	Vérifiez les points suivants
après avoir sélectionné le café, ni le café ni l'eau chaude ne sont distribués	dysfonctionnement interne	<ul style="list-style-type: none"> débranchez la fiche de la prise, attendez au moins 10 secondes puis rebranchez-la » si l'erreur persiste, contactez votre concessionnaire
après avoir sélectionné le café, il y a moins de café dans la tasse que d'habitude	dysfonctionnement interne	<ul style="list-style-type: none"> débranchez la fiche de la prise, attendez au moins 10 secondes puis rebranchez-la » si l'erreur persiste, contactez votre concessionnaire
après avoir sélectionné le café, aucun café n'est distribué, seulement de l'eau chaude	le conteneur à grains est vide	<ul style="list-style-type: none"> remplir le conteneur à grains
	sortie du moulin à café manquante	<ul style="list-style-type: none"> placer la sortie du moulin à café dans la bonne position
	dysfonctionnement interne	<ul style="list-style-type: none"> débranchez la fiche de la prise, attendez au moins 10 secondes puis rebranchez-la » si l'erreur persiste, contactez votre concessionnaire
l'écran ne s'allume pas	pas de courant sur la prise murale	<ul style="list-style-type: none"> alimentation sur la prise murale
	dysfonctionnement interne	<ul style="list-style-type: none"> débranchez la fiche de la prise, attendez au moins 10 secondes puis rebranchez-la » si l'erreur persiste, contactez votre concessionnaire
les boutons autour de l'écran ne fonctionnent pas	les boutons doivent être nettoyés	<ul style="list-style-type: none"> débranchez la fiche de la prise, nettoyez l'écran du Sprso avec un chiffon humide et séchez-le avec un chiffon doux
	dysfonctionnement interne	<ul style="list-style-type: none"> débranchez la fiche de la prise, attendez au moins 10 secondes puis rebranchez-la » si l'erreur persiste, contactez votre concessionnaire
pas de crème sur les boissons au café	le groupe café non nettoyé	<ul style="list-style-type: none"> suivez la procédure en section 7.1.3 en page 25
	le groupe café défectueux/cassé	<ul style="list-style-type: none"> ern outre, nettoyez et vérifiez manuellement toutes les parties du groupe café comme décrit dans la section 6.2.3 en page 16

Description du problème	Cause possible	Vérifiez les points suivants
pas de lait dosé	le réservoir à lait ou le carton de lait est vide	<ul style="list-style-type: none"> • remplir le réservoir de lait ou remplacer le carton de lait
	le connecteur de lait et le tuyau ne sont pas correctement mis en place	<ul style="list-style-type: none"> • placer le connecteur de lait et le tuyau dans la position correcte, voir la section 10.5 en page 89
	dysfonctionnement interne	<ul style="list-style-type: none"> • débranchez la fiche de la prise, attendez au moins 10 secondes puis rebranchez-la » si l'erreur persiste, contactez votre concessionnaire
mauvaise mousse de lait	la sortie du boisson n'est pas correctement installé	<ul style="list-style-type: none"> • placez la sortie dans la position correcte, voir la section 6.2.1 en page 14
	la sortie n'est pas nettoyée	<ul style="list-style-type: none"> • effectuer le nettoyage du lait, voir la section 7.1.2 en page 22
	le connecteur de lait n'est pas correctement installé	<ul style="list-style-type: none"> • placer le connecteur de lait dans la position correcte, voir la section 10.5 en page 89
	dysfonctionnement interne	<ul style="list-style-type: none"> • débranchez la fiche de la prise, attendez au moins 10 secondes puis rebranchez-la » si l'erreur persiste, contactez votre concessionnaire
le lait éclabousse beaucoup	température du lait	<ul style="list-style-type: none"> • la température optimale du lait est de 5°C; <i>le lait froid améliore le goût des boissons lactées</i>
	le connecteur de lait n'est pas correctement installé	<ul style="list-style-type: none"> • placer le connecteur de lait dans la position correcte, voir la section 10.5 en page 89
eau sous la machine	le réservoir d'eau n'est pas correctement installé	<ul style="list-style-type: none"> • placer le réservoir d'eau dans la position correcte
	l'égouttoir et bac à marc ne sont pas vidés à temps	<ul style="list-style-type: none"> • videz l'égouttoir et bac à marc, nettoyez les débordements
	dysfonctionnement interne	<ul style="list-style-type: none"> • débranchez la fiche de la prise, attendez au moins 10 secondes puis rebranchez-la » si l'erreur persiste, contactez votre concessionnaire

10. Annexe

10.1 Informations de dureté de l'eau et de filtre

	très douce	douce	moyenne	modérée	dure
°dH	< 3	3 - 7	7 - 14	14 - 21	> 21
°fH	< 5	5 - 13	13 - 25	25 - 38	> 38
°e / Clark	< 4	4 - 9	9 - 18	18 - 26	> 26
ppm (mg/l) parties par million	< 53	53 - 125	125 - 249	249 - 374	> 374
mmol/l	< 0,5	0,5 - 1,2	1,2 - 2,5	2,5 - 3,7	> 3,7
mg/l CaCO ₃	< 50	50 - 130	130 - 250	250 - 380	> 380
testeur de dureté de l'eau	□□□□	□□□■	□□■■	□■■■	■■■■
détartre	90 l.	75 l.	50 l.	35 l.	25 l.
détartre avec le filtre à eau	270 l.	225 l.	150 l.	105 l.	75 l.
remplacer le filtre à eau après	180 l.	150 l.	100 l.	70 l.	50 l.

► Voir section [7.3.10 en page 66](#) pour régler la dureté de l'eau.

10.2 Volume par boisson (S / M / L)

► Certains profils sont spécifiques à un pays ou à une marque maison et ne sont pas mentionnés dans ce manuel, mais sont publiés séparément sur le site concerné.

boissons (tous les volumes en ml.)	profil #1			profil #2			profil #3		
	S	M	L	S	M	L	S	M	L
ristretto	15	20	25	20	25	30	30	40	50
ristretto x2	30	40	50	40	50	60	-	-	-
expresso	20	30	40	30	40	50	50	60	70
expresso x2	40	60	80	60	80	100	-	-	-
café crème	40	60	80	100	120	140	140	160	180
café crème x2	80	100	120	180	200	220	-	-	-
américano	80	100	120	100	120	140	140	160	180
capuccino	80	100	120	100	120	140	140	160	180
cappuccino noir	80	100	120	100	120	140	140	160	180
expresso macchiato	35	55	75	45	65	85	85	105	125
latte macchiato	100	120	140	120	140	160	160	180	200
café au lait	100	120	140	120	140	160	160	180	200
eau chaude	80	100	120	100	120	140	140	160	180
mousse de lait chaude	80	100	120	100	120	140	140	160	180
créer votre propre 1 ; 2 ; 3									

10.3 Installation d'un filtre à eau

► Suivez les instructions d'origine du filtre acheté pour en savoir plus sur l'usage et la maintenance.

Veillez noter

► Si vous utilisez la Sprso normalement, le filtre à eau dure un certain temps. Cette durée est mentionnée dans le manuel d+ filtre d'eau. Si vous n'utilisez pas la Sprso avec un filtre à eau installé, le cycle de vie du filtre à eau diminue.

10.3.1 Filtre à eau interne

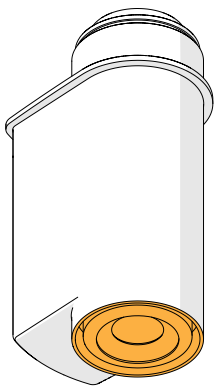

Un filtre à eau **BRITA AquaAroma Crema** peut être placé dans le réservoir d'eau à partir de la date de production du 21/03/2021 (voir le tampon de date au fond du réservoir d'eau).

10.3.1

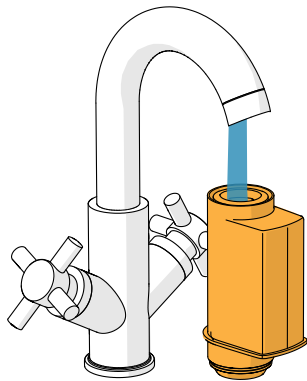

- déballez le filtre
- lisez les instructions d'installation accompagnant le filtre
- pour activer le filtre, faites couler de l'eau du robinet dans le filtre jusqu'à ce qu'elle s'échappe de l'ouverture pendant plus d'une minute

10.3.1a

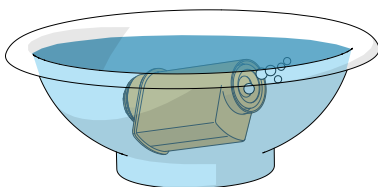

- remplissez un bol propre d'eau claire froide
- insérez le filtre dans le bol et immergez-le complètement environ dix secondes, *en l'inclinant et en le pressant légèrement* afin que des bulles d'air s'échappent

10.3.1b

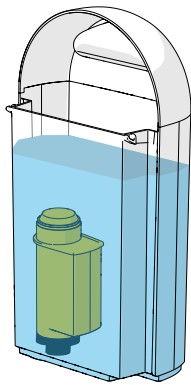

10.3.1c

- retirez le réservoir d'eau de la Sprso
 - replacez le filtre et enfoncez à fond
 - remplissez le réservoir d'eau avec de l'eau plate froide propre
 - remettez le réservoir d'eau dans la Sprso
- *Après l'installation, il doit être indiqué dans la programmation qu'un filtre à eau est utilisé - voir section [«7.1.6 Filtre à eau» en page 35.](#)*

10.3.2 Filtre à eau externe

Si un filtre à eau externe est sélectionné, il est recommandé qu'il soit installé/remplacé par un installateur. La documentation correspondante du filtre à eau externe est en tête.

- *Lorsqu'un filtre à eau externe est installé, l'indicateur de détartrage est automatiquement désactivé. Il est donc recommandé de détartrer le Sprso **immédiatement après le remplacement** du filtre externe.*

10.4 Ajustement du moulin à café

L'ajustement du moulin à café est réglé par défaut. Si le café est trop faible ou pas assez crémeux, vous pouvez ajuster manuellement le degré de mouture. Le réglage de mouture offre 7 positions.

- *Certaines machines (spécifiques par concessionnaire) comportent un réglage fixe du degré de mouture. En ce cas, la partie supérieure de la trémie à grains ne peut **pas** être tournée. Ne la forcez pas. Malheureusement, ce point est invisible de l'extérieur.*

Indication de réglage de mouture.

10.4a

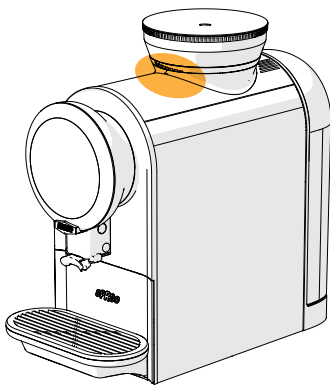

10.4b

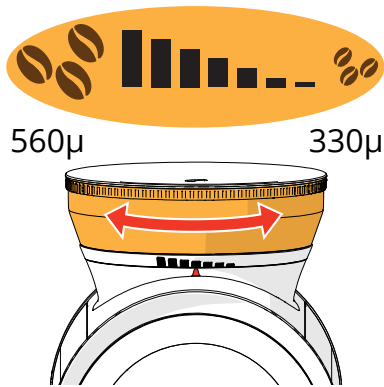

- *Tournez la partie supérieure du bac à grains pour ajuster le degré de mouture, d'un seul clic à la fois et uniquement pendant que le moulin marche.*

Si la boisson au café s'écoule trop lentement ou pas du tout, tournez d'un clic dans le sens horaire (mouture plus grossière).

Pour un café plus crémeux (mouture plus fine), tournez d'un clic dans le sens antihoraire.

- *La Sprso doit préparer quelques tasses de café avant que vous ne remarquiez la différence.*

10.5 Installation d'une unité de lait

La Sprso n'est pas équipée de série avec une unité de lait.

Si un carton de lait ou un refroidisseur de lait est connecté, les boissons lactées suivantes peuvent être sélectionnées :

- espresso macchiato
- latte macchiato
- cappuccino
- café au lait
- cappuccino noir
- mousse de lait chaud

► *Bravilor Bonamat recommande un refroidisseur de lait par-dessus un carton de lait non-refroidi. Le lait froid (5°C) améliore le goût des boissons lactées.*

10.5a

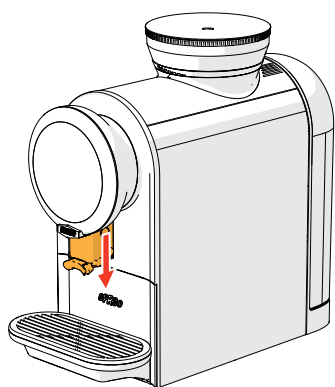

- abaissez la sortie

10.5b

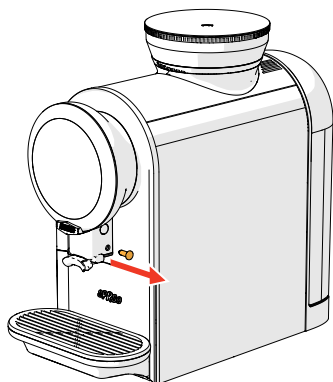

- retirez la fiche

10.5c

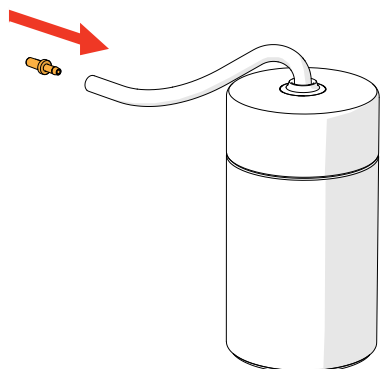

- insérez le connecteur de lait

10.5d

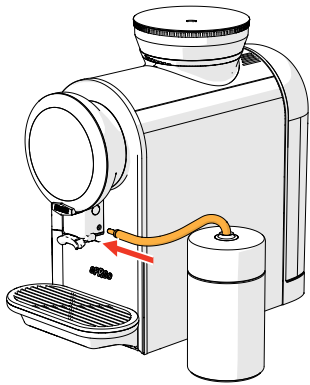

- fixez le flexible de lait
 - ▶ Assurez-vous que la connexion de lait est plus haute que le niveau du lait dans l'unité de lait pour éviter un effet de siphon - voir [10.5e](#).
 - ▶ Assurez-vous que le flexible de lait atteint le fond du carton de lait /refroidisseur.
 - ▶ La distance totale du connecteur au bout du flexible affecte la mousse de lait.

10.5e

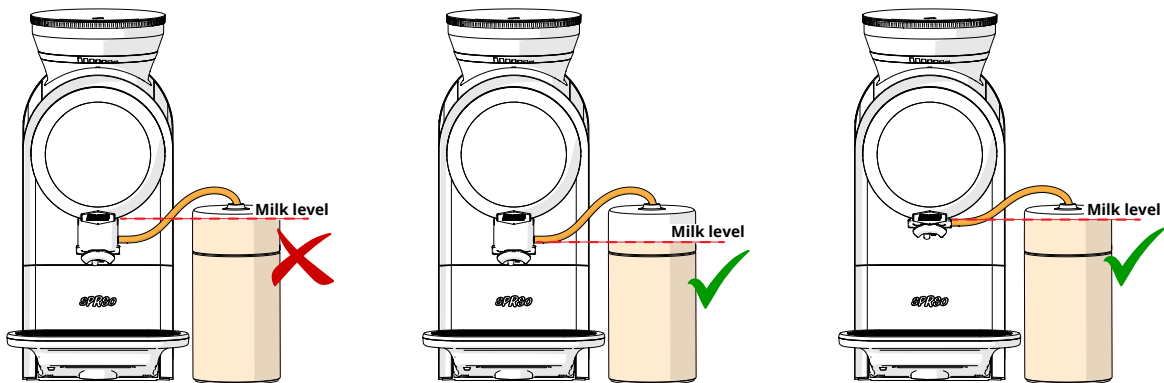

- allez à «[7.3.1 Unité de lait](#)» en page 55 pour indiquer qu'une unité de lait est connectée à la Sprso
 - ▶ Ne laissez pas le carton de lait /refroidisseur hors du réfrigérateur pendant une période prolongée. Plus le lait est chaud (5°C est parfait), plus la mousse produite est de mauvaise qualité.

10.5f



- ▶ Suivez les instructions d'origine de l'unité de lait achetée pour en savoir plus sur l'usage et la maintenance.

10.6 Installation d'une connexion d'eau fixe

La Sprso n'est pas équipée de série avec une connexion d'eau fixe.

Si une connexion d'eau fixe est connectée, deux aspects doivent être pris en compte :

Procédure de détartrage

- étapes additionnelles ajoutées - voir autocollant sur la connexion d'eau fixe (réservoir d'eau)

Filtre à eau

- installez un filtre à eau externe entre le robinet et la Sprso. Un filtre à eau ne peut plus être placé dans le réservoir d'eau

10.6a

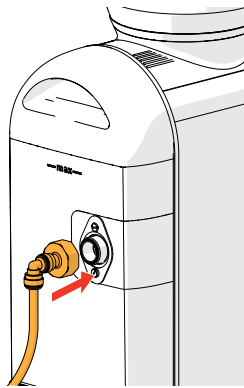

- remplacez le réservoir d'eau
- fixez le flexible de connexion d'eau sur le réservoir d'eau
- ▶ *Utilisez systématiquement le nouveau kit de flexible de qualité alimentaire fourni avec le réservoir d'eau.*

10.6b

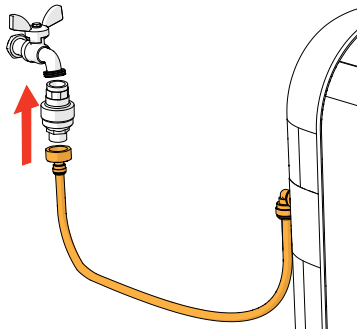

- ▶ *Il est recommandé d'utiliser un joint d'eau. Lisez les instructions d'installation d'origine accompagnant le joint d'eau.*
- connectez le flexible au joint d'eau ou directement sur le robinet

10.6c

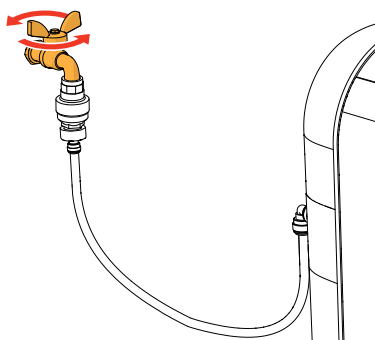

- ouvrez le robinet

10.7 Message: le bac à marc est pleine

Lorsque le compteur du bac à marc atteint sa limite, la Sprso génère un message pour la vider. En remplaçant l'égouttoir (avec le avec le bac à marc), répondez à l'écran 10.6b pour mettre le compteur à jour.

- ▶ *Le message le bac à marc est pleine apparaît de manière standard après 20 doses, mais pour une quantité supérieure à 10gr il l'est après 10 fois.*
- ▶ *Si le compteur est réinitialisé alors que le bac à marc n'est pas vidée, le bac à marc va déborder avec toutes les conséquences inhérentes.*

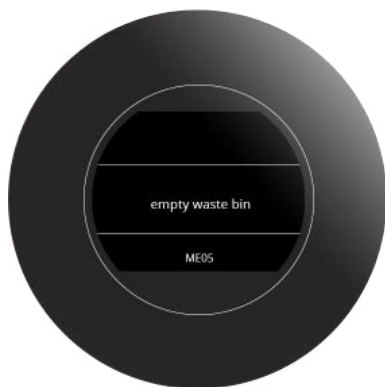

10.7a

Message du bac à marc pleine :

- retirez l'égouttoir et bac à marc et videz-les
 - ▶ *Placez votre doigt sous le trop-plein pour éviter un déversement.*
- nettoyez et remplacez toutes les pièces
- l'écran suivant s'affiche

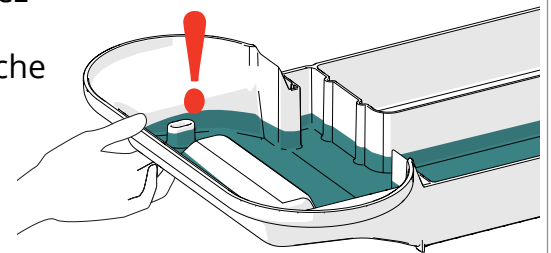

10.7b

Écran de vérification :

- appuyez sur < ou > pour choisir oui/non
- appuyez sur **marche** pour confirmer
 - ▶ **OUI** sélectionné :
l'écran suivant est [10.7c](#)
 - ▶ **NON** sélectionné :
l'écran suivant est [10.7a](#)



10.7c

10.8 Fonctions spéciales

En utilisant une 'combinaison de touches secrète', des fonctionnalités spéciales peuvent être activées.

10.8a



Mode veille :

- maintenez le bouton 'marche' pendant 5 secondes
- les rinçages nécessaires sont effectués
- l'écran "au revoir" est désactivé et seul le bouton de marche clignote lentement

- ▶ *Le mode veille est une fonction qui peut être activée pour économiser l'énergie.*
- ▶ *Appuyez sur le bouton marche pour mettre fin au mode veille*

10.8b



Verrou enfant activé/désactivé :

- maintenez les boutons de 'navigation' pendant 5 secondes

- ▶ *Cette fonction sert à verrouiller (et déverrouiller) toutes les commandes pour éviter un dosage accidentel (voir [«7.3.5 Verrou enfant» en page 59](#)).*

